

! 器具の取外しは工事店・電器店に依頼してください。→感電の原因になります。

■使用上のご注意

- 器具の近くでリモコン(コントローラ)を操作した場合、誤動作することがあります。器具とコントローラ受信部を離してご使用ください。
- 器具の近くや電波状況の弱い場所では音響製品に雑音が入る場合があります。器具と音響製品を離してご使用ください。
- 調光器(別売)を使用時の調光時、および器具取付場所により、器具からのうなりが聞こえる場合がありますが、故障ではありません。
- 調光器(別売)と組み合わせて使用する際は、必ず当社指定の調光器(別売)をご使用ください。チラツキ・誤作動の原因になります。
- ホタルスイッチなど、電源OFF時に表示が点灯するタイプのスイッチを使用する場合、壁スイッチの使用は4個までとしてください。壁スイッチを5個以上使用される場合は、ホタルスイッチタイプ以外のスイッチを使用してください。

■LEDユニットについて

- 明るさが70%になるまで平均約40000時間です。
- LEDのみの交換はできません。
- LEDは輝度が高いため、直視しないでください。
- LEDにはバラツキがあるため、同一型番でも発光色、明るさが異なる場合があります。ご了承ください。
- 電源ON時にスイッチが点灯する表示付スイッチに使うと、表示が暗くなったり点灯しないことがあります。

■器具のお手入れ △注意 器具のお手入れの際は安全のため電源を切ってください。感電の原因になります。

- 明るく安全に使用していただくために6ヶ月に1回程度の清掃・点検をしてください。ダイニング・キッチンなどの汚れやすい場所は年4回程度の清掃が目安です。
- 器具の汚れは乾いた柔らかい布か薄めた中性洗剤を浸透させた柔らかい布をよく絞ってから拭き取ってください。シンナーやベンジンなどの揮発性のもので拭いたり、殺虫剤をかけたりしないでください。また、薄めた中性洗剤を使用した場合は、洗剤が残らないよう、よく拭き取ってください。変質・故障の原因になります。

KOIZUMI コイズミ照明器具 **施工取扱説明書**

型番 AL33636L・AL43636L・AL43637L・AL43638L・AL43639L
GL44803L・GL44804L・GL44805L・GL44806L

お客様へ 器具の取付けの際、電気工事は工事店・電器店へ依頼してください。一般の方の電気工事は法律で禁止されています。 **保存用**

工事店様へ 施工前には、この説明書をよくご覧の上、正しく施工してください。この説明書は必ずお客様へお渡しください。

【安全上のご注意】

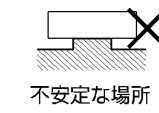
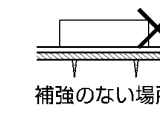
警告		この表示を無視して誤った取り扱いをすると死亡または重傷を負う可能性が想定される内容です。	
! 厳守	器具の取付けは、説明書に従い確実に行ってください。→器具の取付けに不備があると火災・感電・落下によるけがの原因になります。	! 分解禁止	器具を改造したり、部品を追加・変更して使用しないでください。→火災・感電・落下によるけがの原因になります。
! 禁止	このような場所には取付けしないでください。この器具は天井・壁・直付取付可能器具です。不安定な場所やベニヤ板などの強度の弱い場所、使用後のネジ穴には取付けしないでください。→器具の落下によるけがの原因になります。  不安定な場所  補強のない場所	! 禁止	器具のすきまや放熱穴などに金属類を差し込まないでください。→感電・故障の原因になります。 器具を布や紙などでおおって使用しないでください。→火災の原因になります。
! 厳守		! 厳守	異常を感じた場合は、速やかに電源を切ってください。→放置しますと火災・落下によるけがの原因になります。工事店・電器店にご相談ください。

注意		この表示を無視して誤った取り扱いをすると傷害を負う可能性または物的損害が発生する可能性が想定される内容です。	
! 接触禁止	点灯中や消灯直後は器具が高温のため触らないでください。→やけどの原因になります。	! 禁止	ガス機器など、温度が高くなるものの近くへの取付けや、器具の近くにストーブなどの高温のものを置かないでください。また、燃えやすいものを近づけて使用しないでください。→火災の原因になります。
! 水ぬれ禁止	この器具は非防水です。湿気の多い場所や屋外では使用できません。→火災・感電の原因になります。	! 厳守	表示された電源電圧(AC100V)以外の電源で使用しないでください。→火災・感電の原因になります。 照明器具の寿命は、使用条件、使用環境で異なりますが、一般的な使用状態で8~10年が目安です。数年に1回は、専門家(工事店・電器店)による点検を実施していただき、不具合がありましたら適切な処置を施してください。→放置すると、火災・感電・故障の原因になります。
! 禁止	周囲温度5~35℃、湿度45~85%の環境以外では使用しないでください。→火災・感電の原因になります。		

■定格

型番	定格電圧	入力電流	消費電力	使用ランプ
AL33636L	AC100V	0.22A	21.5W	LED
AL43636L・GL44803L		0.19A	17.6W	
AL43637L・GL44804L		0.16A	14.5W	
AL43638L・GL44805L		0.10A	9.4W	
AL43639L・GL44806L		0.06A	5.1W	

コイズミ照明器具 保証書		※お客様へ 保証書の記載内容をよくお読みいただき、販売店様発行の領収書と合わせて大切に保管してください。	
<保証について>		<アフターサービスについて>	
<ol style="list-style-type: none"> 1. 取扱説明書、本体添付ラベルなどの注意書きに沿った使用状態で保証期間内に故障した場合には、無料修理させていただきます。 2. 保証期間は製品お買い上げ日より1年間です。但し、蛍光灯安定器・HID器具の安定器、LED電源、LEDモジュールは3年間です。 3. ランプ(LED電球含む)・グロー点灯管・電池などの消耗品は、対象外といたします。 4. 24時間連続使用など、1日20時間以上の長時間使用の場合は上記の半分の期間とします。 5. 保証期間でも次の場合には原則として有料にさせていただきます。 <ol style="list-style-type: none"> (1)使用上の誤り及び不当な修理や改造による故障及び損傷 (2)お買い上げ後の取り付け場所の移設、輸送、落下などによる故障及び損傷 (3)火災、地震、水害、落雷、その他天災地変、異常電圧、指定外の使用電源(電圧、周波数)などによる故障及び損傷 (4)車両、船舶などに搭載された場合に生ずる故障及び損傷 (5)施工上の不備に起因する故障や不具合 (6)法令、取扱説明書で要求される保守点検を行わないことによる故障及び損傷 (7)保証書及び領収書あるいは販売店様発行の保証書のご提示のない場合 6. 保証書は日本国内においてのみ有効です。 7. 保証書は再発行いたしませんので大切に保管してください。 		<ol style="list-style-type: none"> 1. 保証期間中に万一故障がおきた場合は、保証書を添えて、お買い上げの販売店・工事店までお申し出ください。 2. 保証期間を過ぎているときは、お買い上げの販売店・工事店にご相談ください。修理によって機能が維持できる場合は、ご希望により有料修理させていただきます。 3. 販売店・工事店にご依頼にならない場合や修理についてのご相談は弊社サービスセンターにご連絡ください。 4. 弊社は照明器具の補修用性能部品を製造打ち切り後最低6年間保有しています。性能部品とは、その製品の機能を維持するために必要な部品です。補修用性能部品には、同等機能を有する代替品を含みます。従いまして主に電気部品が中心でセードなどの意匠部品は対象外です。 	
保証期間(お引き渡し日より)本体:1年間 安定器・LED電源/モジュール:3年間		※保証書に明示した期間、条件のもとにおいて無償修理をお約束するものです。従ってこの保証書によって、お客様の法律上の権利を制限するものではありませんので、保証期間経過後の修理や、製品・修理に関するご相談並びにご不明な点は、お買い上げの販売店・工事店または別紙記載のコイズミ照明「お客様相談室」・サービスセンターにお問合せください。	
お買上年月日		取扱販売店名・工事店名・住所・電話番号	
お客様様	お名前	電話 ()	
	ご住所		

■**連結台数について** 連結する場合は、器具と連結台数は下記の台数で使用してください。

	型番	連結可能台数
LED用調光器 使用の場合	AL33636L	9台
	AL43636L・GL44803L	11台
	AL43637L・GL44804L	12台
	AL43638L・GL44805L	20台
	AL43639L・GL44806L	連結終端用です。この型番だけでの連結はできません。

■**施工前の確認**

1 器具重量に耐えられるよう、取付部の強度を確保する

2 取付面がクロス貼りの場合

接着剤が十分に乾燥してから器具を取付ける。
変色やサビの原因になります。

3 設置場所を確認する

間接照明として取付ける場合は右図の施工最小寸法の間隔をあける。

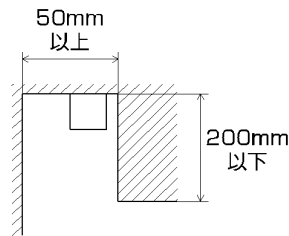

4 取付ピッチ

下図は器具を取付方向から見た図です。

●**単体取付の場合**

<AL43639L・GL44806L>

<AL43638L・GL44805L>

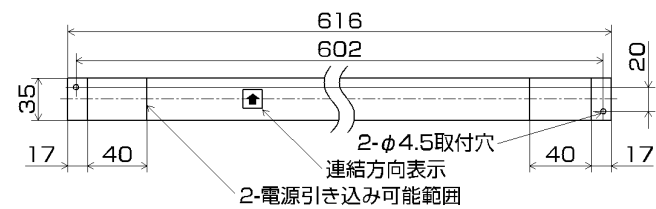
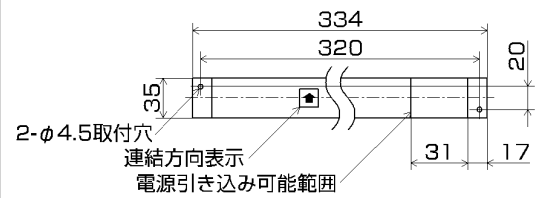

<AL43637L・GL44804L>

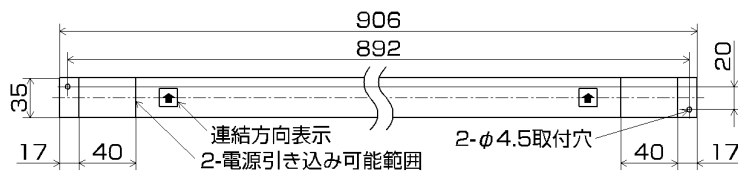

<AL43636L・GL44803L>

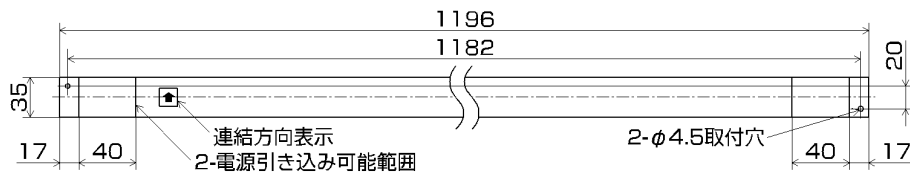

<AL33636L>

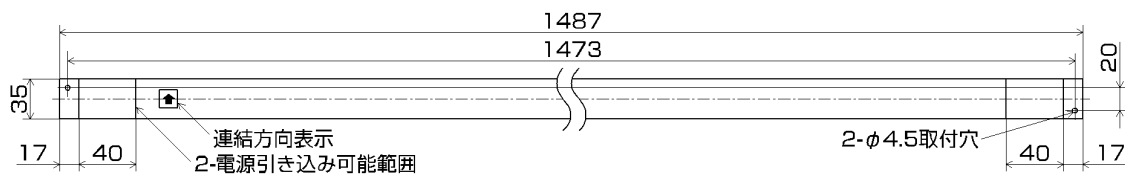

5 器具の取付けは2人で作業する (AL33636Lのみ)

器具の落下によるけがの原因になります。

●**連結取付の場合**(連結する場合は付属の連結線で接続してください。)

※**連結する場合は連結方向表示の向きを合わせて連結してください。**

<例：AL43639L・GL44806L+AL33636L>

※AL43639LとGL44806Lを連結する場合、接続端子が片側にしかありませんので終端用になるため、取付時の方向および施工場所にご注意ください。

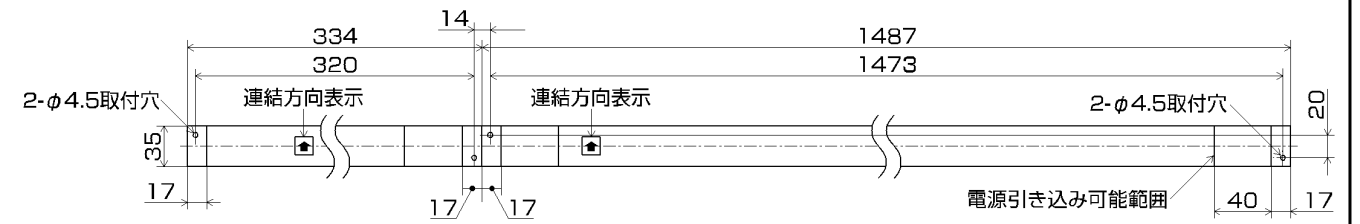

<例：AL43638L・GL44805L+AL33636L>

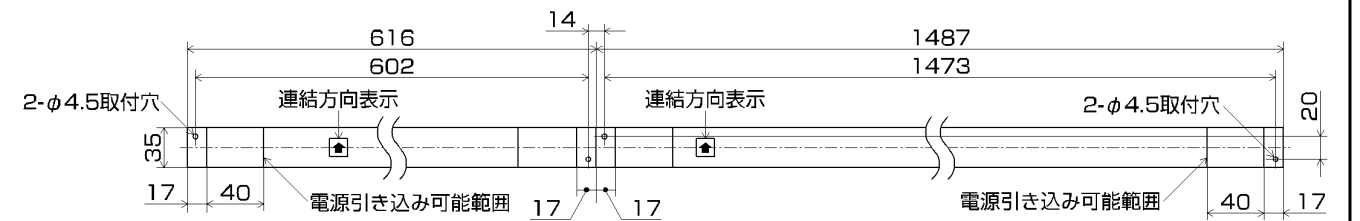

<例：AL43637L・GL44804L+AL33636L>

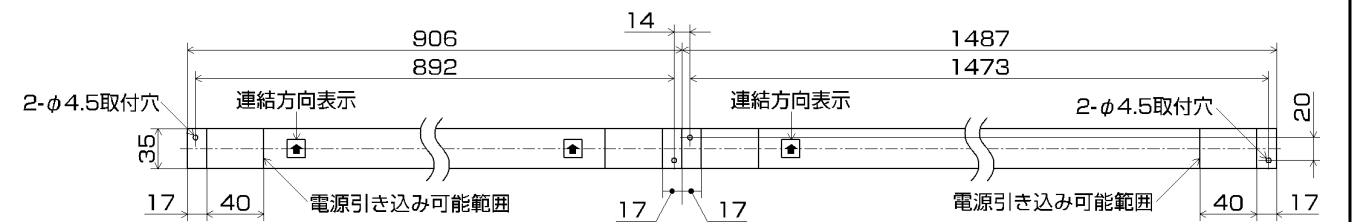

<例：AL43636L・GL44803L+AL33636L>

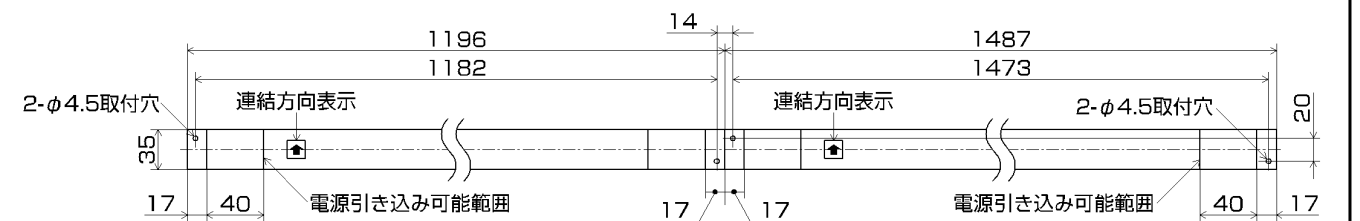

■施工手順 △注意 取付けの際は必ず電源を切ってください。感電の原因になります。

※この図は一部抽象化した共通部品図です。
 ※部品の有無・損傷を確認し、不備の際は取付けないでください。

<AL43639L・GL44806L>

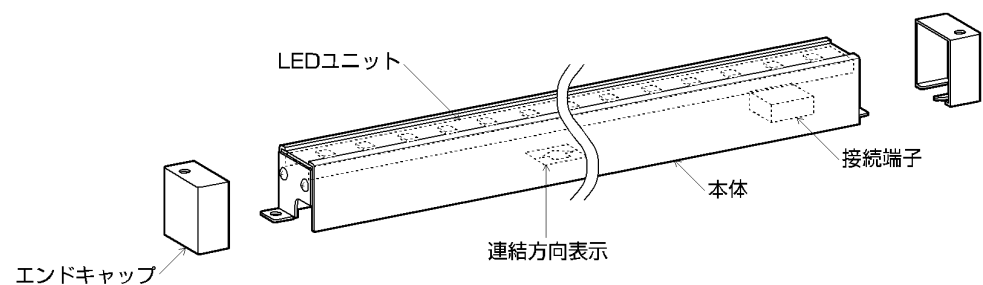

〈付属部品〉

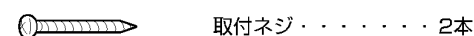

<AL33636L・AL43636L・AL43637L・AL43638L・GL44803L・GL44804L・GL44805L>

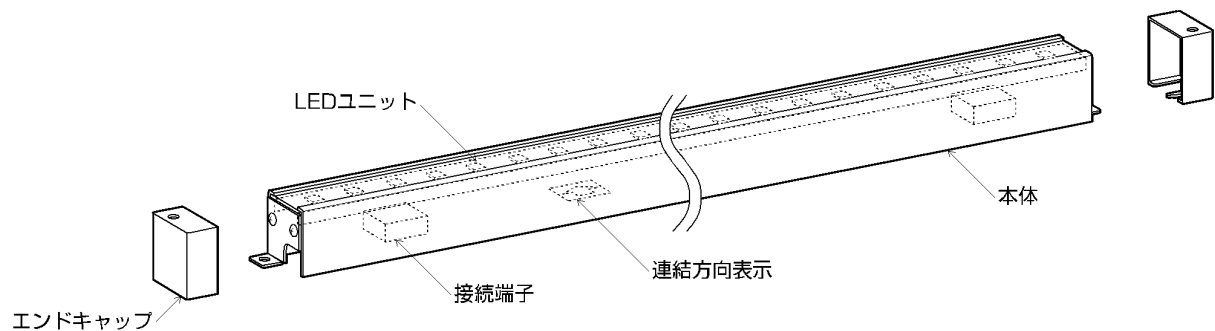

〈付属部品〉

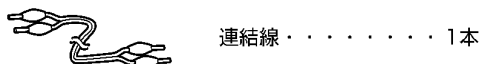
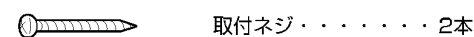

1 電源線を接続する

ストリップゲージに合わせて電源線の被覆をむき、接続端子に確実に差し込む。また、送り配線の場合は付属の連結線を使用し接続端子に確実に差し込む。外す時ははずし穴に幅6mmのマイナスドライバーを差し込み、電源線を抜く。

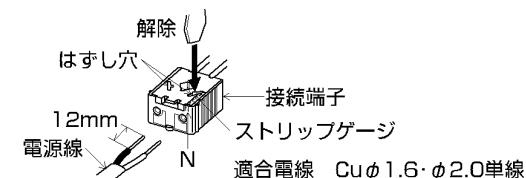

△警告 電源の接続を確実に行ってください。接続が不完全な場合は火災の原因になります。

2 エンドキャップを取付ける

エンドキャップのミゾを本体のツメに合わせて取付ける。

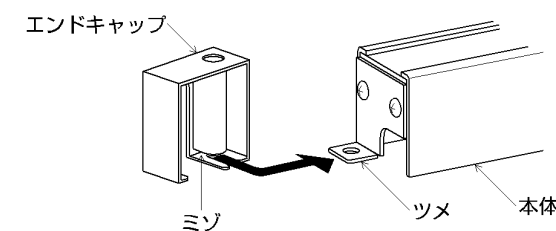

<電源線を器具横から出す場合>

<送り配線する場合>

エンドキャップのノックアウト穴をあけ、本体に取付ける。(送り総容量3A)

※連結する場合は連結方向表示の向きを合わせて連結してください。

△注意 連結線の両端は絶縁されていないので、必ず電源を切って施工してください。

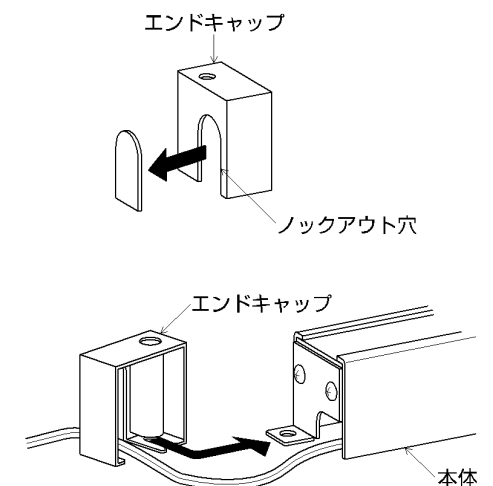

3 本体を取付ける

エンドキャップ、本体を取付ネジで取付ける。

※必ず2人で作業してください。(AL33636Lのみ)

※連結方向表示を手前に向けて取付けてください。

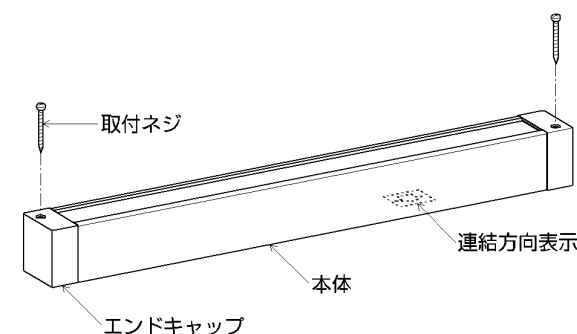

4 点灯の確認を行なう