

型番 AEE590284

**お客様へ** コイズミ照明器具用部品をお買い上げいただきありがとうございます。ご使用前にこの取扱説明書をよくご覧の上、正しくご使用ください。

**保存用**

## 【安全上のご注意】

### 注意

この表示を無視して誤った取り扱いをすると、  
傷害を負う可能性または物的損害が発生する可能性が想定される内容です。



指定以外の電池、種類の異なる電池や古い電池を混ぜて使用しないでください。極性表示の通りに電池の"+ "-"を正しく入れてください。また、充電式(Ni-Cdなど)電池は使用できません。  
→電池が発熱して、破裂・液もれの原因になります。

### ■ 定格

型番	適合電池
AEE590284	単3形アルカリ電池(LR6) 3本

### ■ リモコン送信機について

※この図は一部抽象化した共通部品図です。  
※部品の有無・損傷を確認し、不備の際は使用しないでください。

#### 作動ランプ

おやすみ、おめざめタイマーの作動中に点滅します。

#### 時・分ボタン

現在時刻、おめざめタイマーの時刻を合わせます。

#### 表示ボタン

現在時刻、おめざめタイマーの設定時刻を表示します。

#### 調光(▼▲)ボタン(P.4参照)

▲あるいは▼ボタンを押し続けると白熱灯を100%~0%の間でお好みの明るさに調節できます。

#### 白熱灯ボタン(P.4参照)

白熱灯の点灯や消灯の切り替えができます。

#### チャンネルスイッチ

2台の器具を個々に操作する場合に、器具側のチャンネル(I・II)と合わせます。

#### リモコン信号送信カバー

器具を操作する赤外線信号が出ます。(上面部と前面部をふさがらないでください。)

#### 液晶パネル

#### 決定ボタン

現在時刻、おめざめタイマーの時刻を合わせた後に押すと合わせた時刻に設定されます。

#### 蛍光灯ボタン(P.4参照)

蛍光灯の点灯状態の切り替えができます。

#### 点灯/消灯ボタン(P.4参照)

器具の点灯や消灯の切り替えができます。

#### おやすみボタン(P.6参照)

設定された時間をかけて徐々に暗くなります。

#### おめざめボタン(P.7参照)

設定された時刻の30分前から徐々に明るくなります。

#### 蓄光マーク

※対応器具以外は使用できません。

### 〈付属部品〉

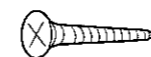

取付用ネジ.....2本

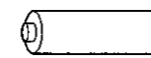

単3形アルカリ電池(LR6).....3本

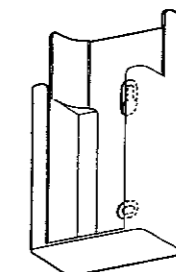

ホルダー.....1個

## お客様相談窓口のご案内

ご贈答品やご転居などでご購入求めの販売店・工事店へご依頼になれない場合も下記へご連絡ください。

修理・お手入れ・取り扱い・工事などのご相談は、  
まずご購入求めの販売店・工事店へご依頼ください。

製品・お取り扱いなど  
のご相談は

「お客様相談室」

修理・アフターサービスの  
お問い合わせは

「サービスセンター」

ナビダイヤル(全国共通番号)

☎0570-055123

受付時間：9:00~17:30

※呼出音の前にNTTより通話料金の目安をお知らせします。

FAX 072-986-5036

〒579-8025 大阪府東大阪市宝町12-3

ナビダイヤル(全国共通番号)

☎0570-015123

電話 FAX ☎0570-025123

受付時間：9:00~17:30(年始2日を除く363日)

※呼出音の前にNTTより通話料金の目安をお知らせします。

●ナビダイヤルにかからない場合は、「お客様相談室」☎072-986-5081にお電話願います。

(所在地、電話番号が変更になる場合がありますので、予めご了承ください。) 2006年11月現在

### 愛情点検

### ★長年ご使用の照明器具の点検を!



ご使用の際  
このような  
ことは  
ありませんか

- スイッチを入れても、時々点灯しないときがある。
- コードを動かすと点滅する。
- プラグ、コード、本体を動かすと点滅する。
- プラグ、コード、本体などが異常に熱い。
- こげくさい臭いがする。
- コードに傷や痛みが見られる。
- グローブ、セードなどにひびが見られる。

ご使用  
中止

故障や事故防止のため、  
電源スイッチを切り、  
必ず販売店に点検、修理  
を依頼してください。

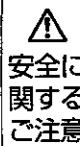

安全に  
関する  
ご注意

- 照明器具及び関連機器には寿命があります。設置して8~10年経つと、外観に異常がなくても内部の劣化が進行しています。点検・交換をおすすめします。(周囲温度30℃、1日10時間点灯、年間3000時間点灯の場合)
- 周囲温度が高い場合、点灯時間が長い場合は、寿命が短くなります。
- 3年に1回は、工事店などの専門家による点検をお受けください。点検せずに長期間使い続けると、まれに、発煙、発火、感電などに至る恐れがあります。

## 保証とアフターサービスについて

### 保証について

- ・この照明器具の保証期間は、製品ご購入日より1年間です。但し、蛍光灯器具・HID器具の安定器は3年間です。
- ・ランプ、グロー点灯管、電池などの消耗品は対象外です。
- ・24時間連続使用など、1日20時間以上の長時間使用の場合は上記の半分の期間とします。
- ・取扱説明書、本体貼付ラベルなどの注意書に従った使用状態で保証期間中に故障した場合に無償修理させていただきます。

### 修理を依頼されるとき

- ・ご使用中に異常が生じた場合は、お使いになるのをやめ、電源を切って、ご購入求めの販売店(工事店)にご相談ください。
- ・ご贈答品やご転居などでご購入求めの販売店(工事店)にご相談できない場合や、アフターサービスに関するご相談、ご不明点は、上記の「お客様相談窓口のご案内」各窓口までお問い合わせください。

コイズミ照明株式会社 〒541-0051 大阪市中央区備後町3-3-7

R100 100%再生紙を使用しています。

取説No. E101-014 MC/T・T

■目次

- ご使用の前に・・・ P.2
- 現在時刻の合わせ方について・・・ P.3
- チャンネル設定について・・・ P.3
- 点灯状態の切替えについて・・・ P.4
- タイマー機能の説明・・・ P.5
- おやすみタイマーについて・・・ P.6
- おめざめタイマーについて・・・ P.7
- リモコン送信機のご使用について・・・ P.8
- 使用上のご注意・・・ P.8
- 修理を依頼される前に・・・ P.9

■ご使用の前に

1 リモコン送信機をホルダーから取出す

- ① リモコン送信機裏側のカバーを手前に引き、カバーを外す。
- ② 単3形アルカリ電池3本を極性を表示に合わせて入れる。
- ③ カバーを取付ける。

お買い上げ時にセットされている電池はモニター用電池ですので、早く切れることがあります。あらかじめご了承ください。

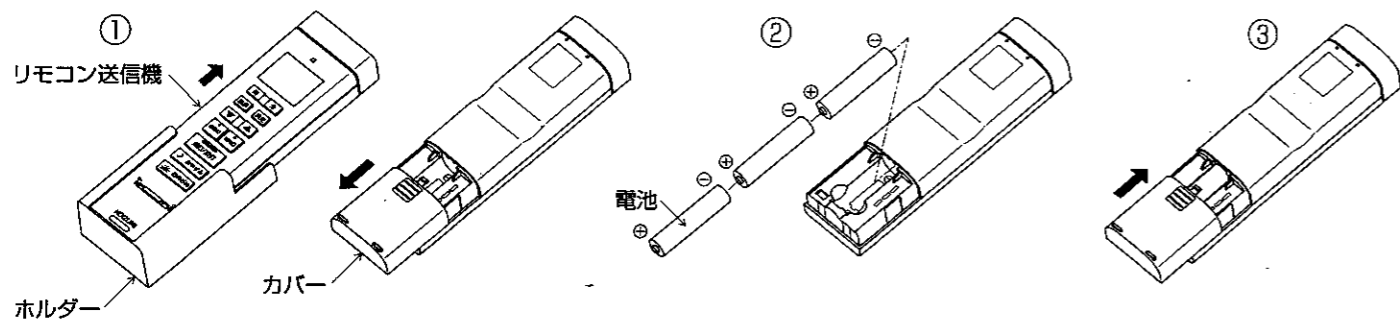

2 リモコン送信機を壁などに取付ける場合

- ① 必ず付属の取付用木ネジ1本を壁に仮止めしてから、ホルダーを引っ掛ける。
- ② 2本目の取付用木ネジを取付けてから仮止めの取付用木ネジをねじ込み、固定する。

※その際、強く締め込まないようにする。ホルダーが破損するおそれがあります。

※操作する場合はホルダーから取り出し、器具に向けて行ってください。

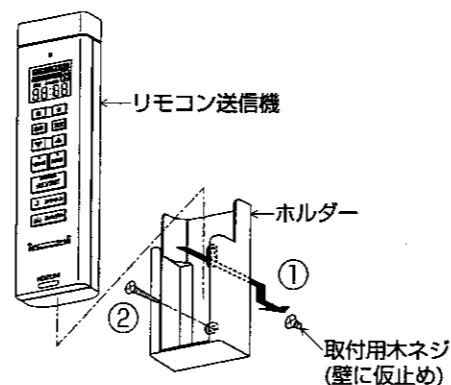

■現在時刻の合わせ方について

電池を入れた直後は、「現在12:00」の点滅表示となります。

●現在時刻設定モード

表示ボタンを押して現在時刻を表示する。

時・分のボタンで希望の時刻に合わせます。  
(例として、15時30分に合わせます。)  
時ボタン…1回押す毎、または長押しで時刻表示が1時間ずつ進む。  
分ボタン…1回押す毎、または長押しで時刻表示が1分ずつ進む。  
(時・分ボタンを押して時刻を合わせている間は点滅表示になります。)

決定ボタンを押すと点滅が止まり、現在時刻が決定される。  
※決定後、20秒以上ボタンを操作しない場合は、液晶パネルの表示が消えます。

※電池を入れた直後、または設定途中でも、120秒以上ボタンを操作しない場合は、液晶パネルの表示が消えて現在時刻は設定前に戻ります。

■チャンネル設定について

2台の器具を個々に操作する場合は、器具側のチャンネルとリモコン送信機のチャンネルを合わせてください。

チャンネルスイッチ リモコン送信機のチャンネルを設定したいチャンネルに合わせる。

器具のチャンネルを設定したいチャンネルに合わせる。(器具側の取扱説明書をご確認ください。)

※リモコン受信部は、器具によって形状が異なります。

■点灯状態の切替えについて

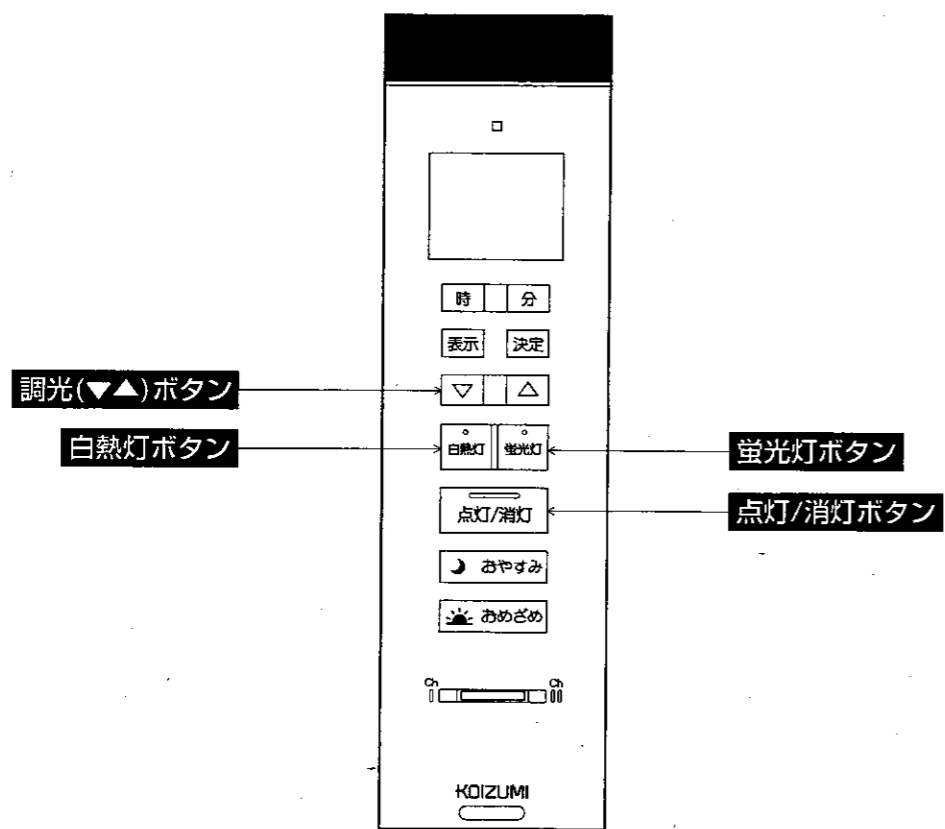

**白熱灯ボタン** . . . . . 白熱灯のみ点灯状態の切り替えができます。  
※前回の調光状態で点灯します。

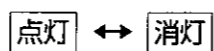

**蛍光灯ボタン** . . . . . 蛍光灯のみ点灯状態の切り替えができます。  
※器具によっては全灯段階調光の無い器具もあります。

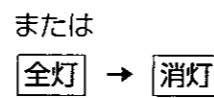
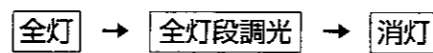

**点灯/消灯ボタン** . . . . . 器具の点灯や消灯の切り替えができます。  
※白熱灯と蛍光灯は前回の点灯(明るさ)状態で点灯します。



**調光(▼▲)ボタン** . . . . . ▲あるいは▼ボタンを押し続けると白熱灯を100%~0%の間で  
お好みの明るさに調節できます。

※リモコン送信機を操作すると確認音が本体よりします。  
※信号音スイッチの設定が"切"の場合、確認音はしません。

■タイマー機能の説明

●おやすみタイマー

夕日が沈むように10分、30分、60分のお好みの時間をかけて白熱灯が徐々に暗くなり、入眠をサポートします。  
※タイマー終了時(就寝中)は全消灯または白熱灯10%点灯のいずれかをお選びいただけます。

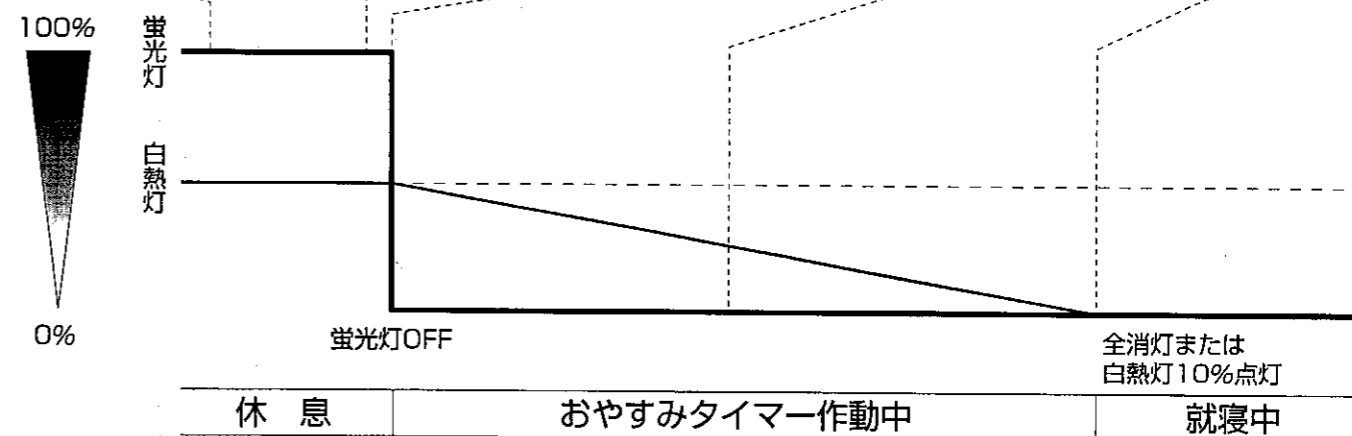
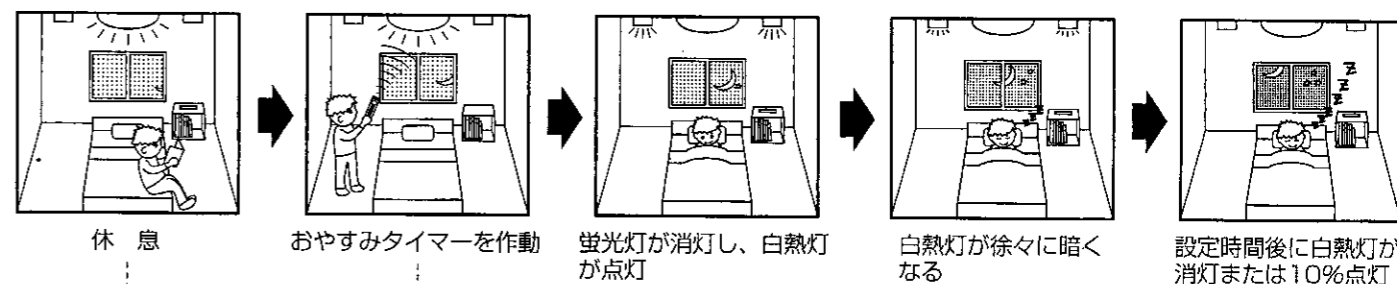

●おめざめタイマー

太陽の光で自然に体が目覚めるのと同じように、設定時刻の約30分前から白熱灯が徐々に明るくなり、設定時刻の約30秒後に蛍光灯が全灯点灯することで、覚醒をサポートします。

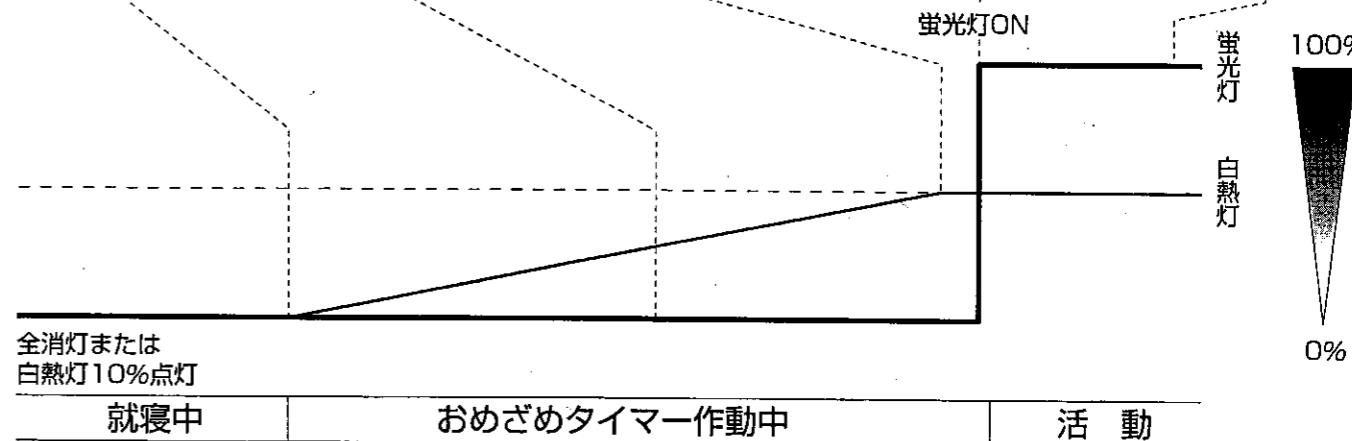
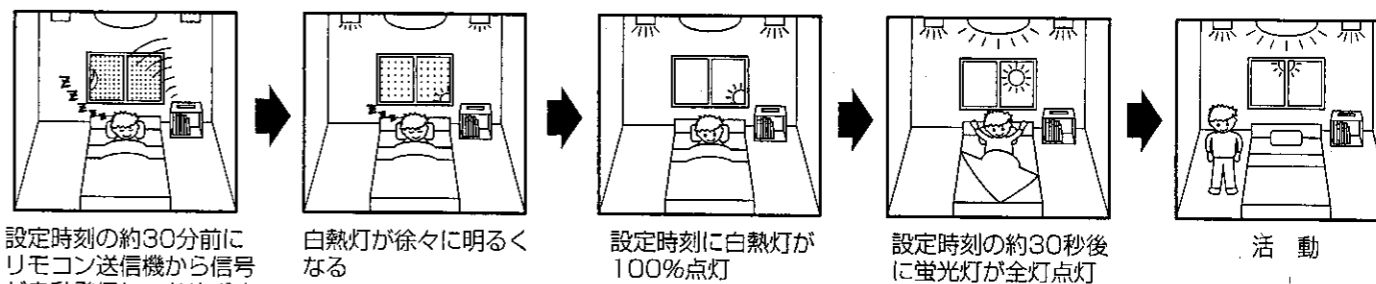

## ■おやすみタイマーについて

蛍光灯が消灯して白熱灯が点灯し、設定時間内に徐々に暗くなり消灯または10%点灯になります。

※現在時刻が設定されていない場合は、おやすみタイマーを作動させることができません。

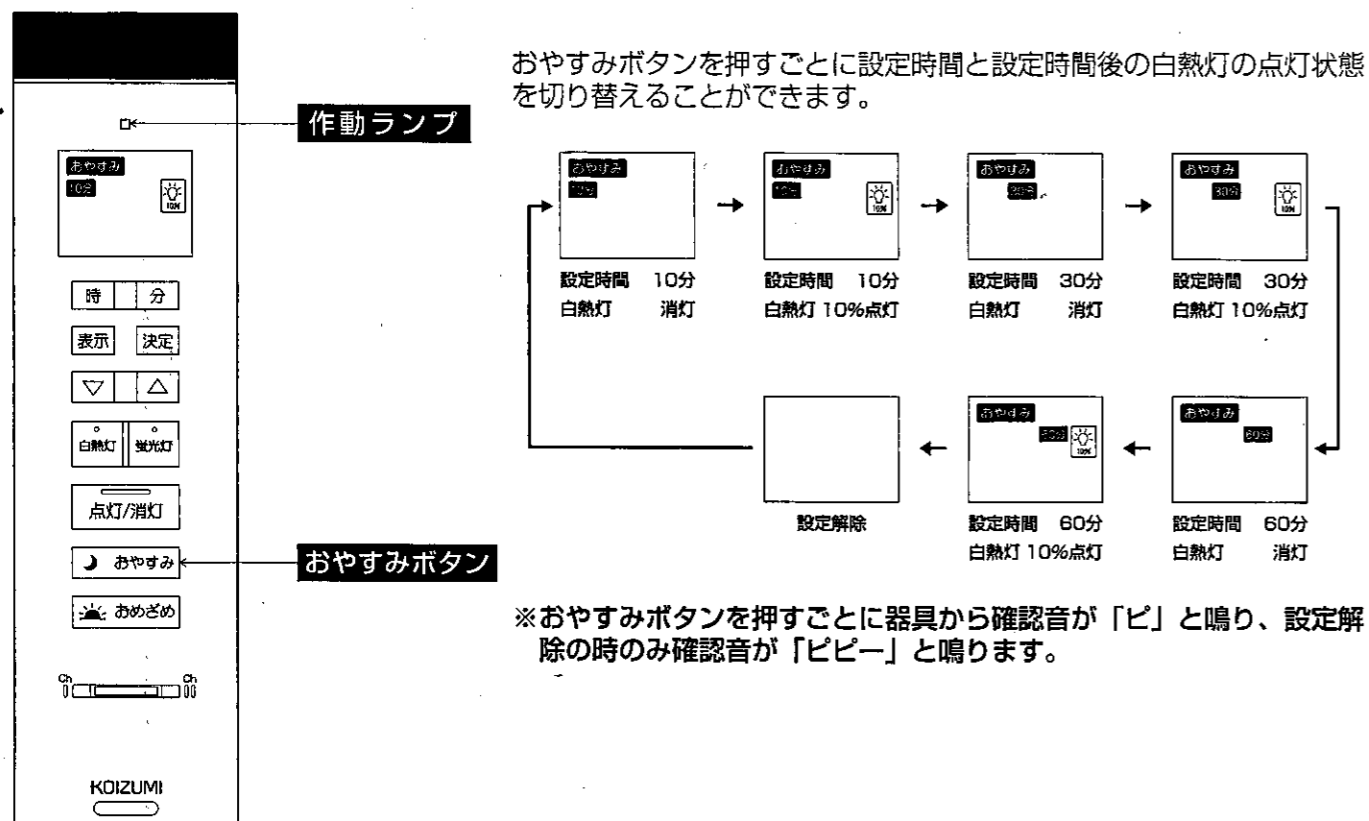

おやすみボタンを押すごとに設定時間と設定時間後の白熱灯の点灯状態を切り替えることができます。

※おやすみボタンを押すごとに器具から確認音が「ピ」と鳴り、設定解除の時のみ確認音が「ピピー」と鳴ります。

### おめざめタイマーを作動する場合

おやすみボタンを押して設定時間と設定時間後の白熱灯の点灯状態を選択する。  
(例として設定時間10分、白熱灯10%点灯を選択します。)  
作動ランプが点滅し、選択してから約5秒後に器具から確認音が「ピピピ」と鳴り、おやすみタイマーが作動する。

↓  
蛍光灯が消灯して白熱灯が点灯し、設定時間(10分)内に徐々に暗くなり10%点灯になる。

- ※解除する場合は、表示パネルの「おやすみ」表示が消えるまでおやすみボタンを複数回押してください。
- ※白熱灯のみが調光状態で点灯している時におやすみタイマーを設定した場合は、その調光状態から徐々に暗くなり、消灯または10%点灯になります。
- ※おやすみタイマー作動中でも表示ボタンを押すと時刻が表示されます。
- ※おやすみタイマー作動中でも現在時刻、おめざめタイマーの時刻設定ができます。
- ※おやすみタイマー作動中でもおめざめタイマーを作動させることができます。  
(ただし、おめざめタイマーの設定時刻はおやすみタイマー作動終了後から31分以上開けないと正しく作動しません。)
- ※おやすみタイマー作動中にリモコン送信機のボタン操作で点灯状態を切り替えるとおやすみタイマーは解除されます。
- ※おやすみタイマー設定後、壁スイッチはONにしたままご使用ください。
- ※おやすみタイマーの設定や解除時に信号音スイッチが「切」の場合でも確認音が1回～複数回鳴ります。
- ※おやすみボタンでの解除以外では、おやすみボタンを押すと前回の設定内容から設定が始まります。

## ■おめざめタイマーについて

設定時刻の約30分前から白熱灯が徐々に明るくなり、設定時刻の約30秒後に蛍光灯が全灯点灯します。

※初期設定は12:00。

※現在時刻が設定されていない場合は、おめざめタイマーを設定することができません。

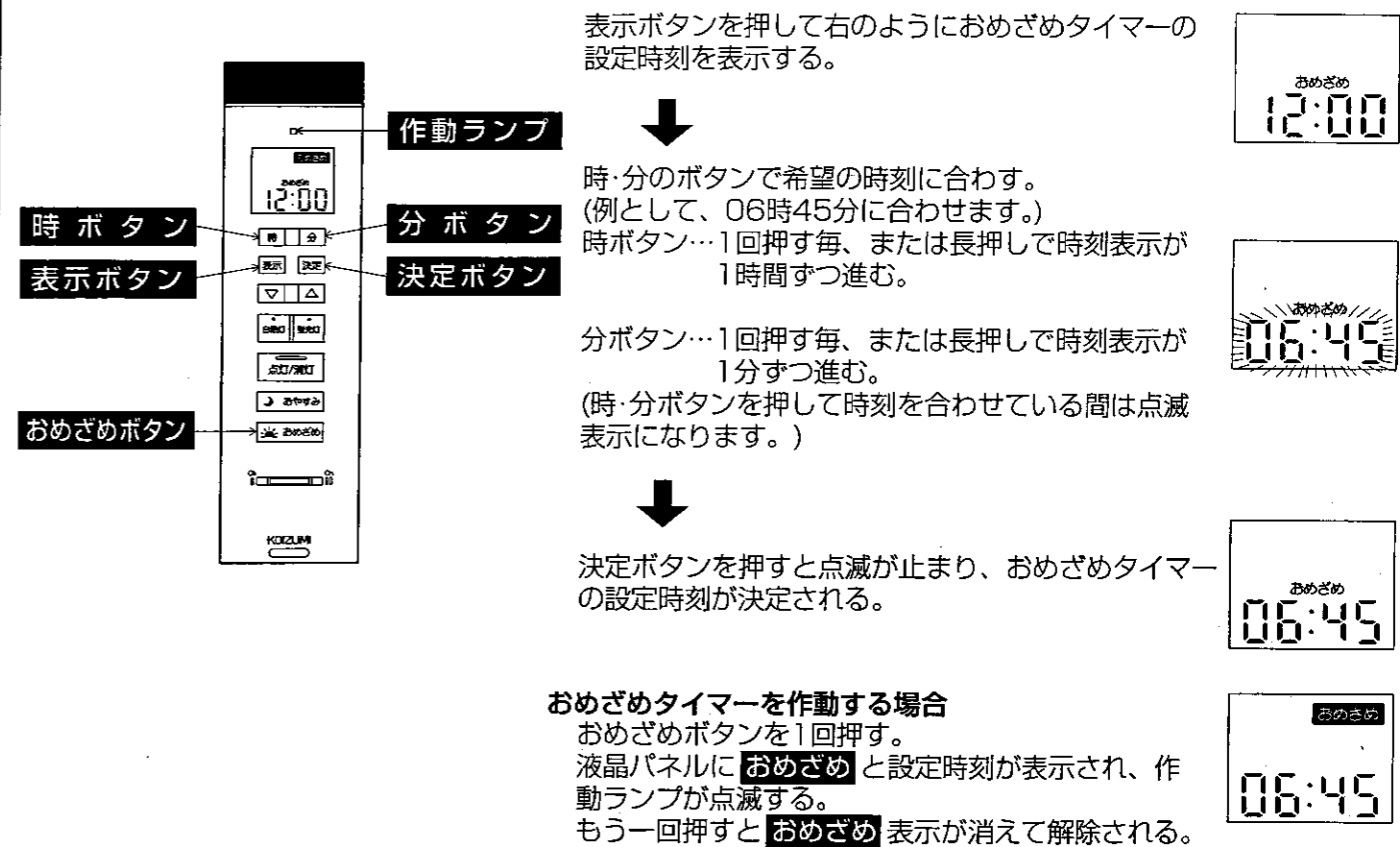

表示ボタンを押して右のようにおめざめタイマーの設定時刻を表示する。

↓  
時・分のボタンで希望の時刻に合わせます。  
(例として、06時45分に合わせます。)  
時ボタン…1回押す毎、または長押しで時刻表示が1時間ずつ進む。

分ボタン…1回押す毎、または長押しで時刻表示が1分ずつ進む。  
(時・分ボタンを押して時刻を合わせている間は点滅表示になります。)

↓  
決定ボタンを押すと点滅が止まり、おめざめタイマーの設定時刻が決定される。

### おめざめタイマーを作動する場合

おめざめボタンを1回押す。  
液晶パネルに「おめざめ」と設定時刻が表示され、作動ランプが点滅する。  
もう一回押すと「おめざめ」表示が消えて解除される。

↓  
設定時刻の約30分前にリモコン送信機から赤外線信号を発信して白熱灯が徐々に明るくなる。この時に確認音はしません。

※リモコン送信機は、照明器具の下側などの必ずリモコンが動作する場所に置いて使用してください。  
※白熱灯が徐々に明るくなっている時にリモコン送信機の点灯/消灯ボタンを押すと消灯となり、おめざめタイマーは解除され信号スイッチが「切」の場合でも確認音が「ピピー」と鳴ります。

↓  
設定時刻の約30秒後に蛍光灯が全灯点灯し、液晶パネルの「おめざめ」表示が消える。

- ※設定途中に20秒以上ボタンを操作しない場合は、液晶パネルの表示が消えて、設定時刻は設定前に戻ります。
- ※おめざめタイマー作動中でも表示ボタンを押すと時刻が表示されます。
- ※おめざめタイマー作動中でもおめざめタイマーの時刻設定ができます。
- ※おめざめタイマー作動中は現在時刻の変更はできません。
- ※おめざめタイマー作動中でもおやすみタイマーを作動させることができます。
- ※おめざめタイマー作動中に器具を点灯させても設定時刻の約30分前には一度消灯します。
- ※おめざめタイマー設定後、壁スイッチはONにしたままご使用ください。
- ※おめざめタイマーの設定や解除時は、確認音はしません。  
(ただし、白熱灯が徐々に明るくなっている時に解除されると信号スイッチが「切」の場合でも確認音が「ピピー」と鳴ります。)
- ※解除後は、通常のリモコン送信機のボタン操作が行えます。

## ■リモコン送信機のご使用について

リモコン送信機は照明器具が操作できる位置にリモコン信号送信カバーを器具に向けてください。

- 照明器具を操作する赤外線信号は、リモコン信号送信カバーの上部と前面部から出ます。

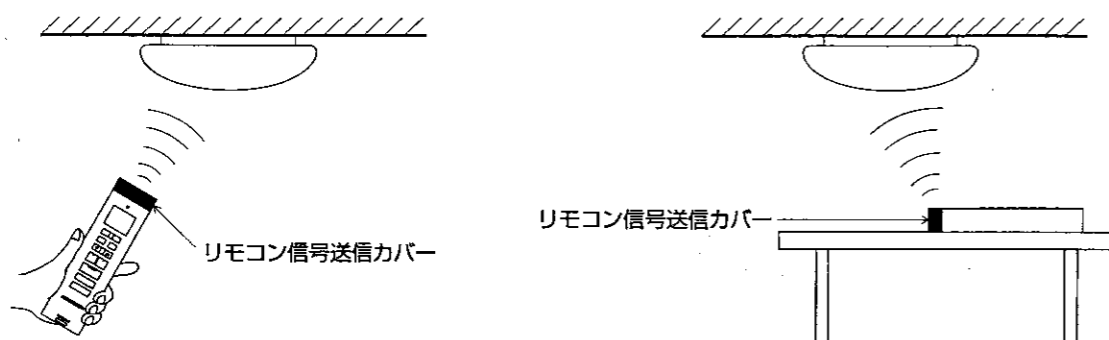

※おめざめタイマー作動中にはリモコン送信機は、照明器具の下側などの必ずリモコンが動作する場所に置いて使用してください。

## ■使用上のご注意

- このリモコン送信機は、コイズミ照明器具専用です。リモコン式テレビなどには使用できません。他社の照明器具が動作する場合がありますが故障ではありません。その際は、器具とリモコン送信機のチャンネルを切り替えてください。
- 電池(アルカリ電池を使用)の寿命は、1日10回の常温使用で約半年です。電池は半年を目安に、必ず3本同時に交換してください。※充電式(Ni-Cd)電池は使用できません。※マンガン電池の場合は、リモコン送信出力が弱くなり、寿命が短くなります。
- 器具によっては、反応が遅い場合がありますが故障ではありません。
- スイッチを早く押すと反応しない場合がありますので、ゆっくり操作してください。
- 長時間使用しない場合は、壁スイッチをOFFにしてください。リモコン送信機で消灯した場合、照明器具側に待機電力がかかり電力を消費します。
- 壁スイッチで電源を切った場合は、リモコン送信機を操作しても器具は動作しません。壁スイッチで電源を入れてから操作してください。
- リモコン送信機は、落としたり、水をかけたり、ふみつけたりしないでください。故障の原因になります。
- 温度の高くなるものの近くでは使用しないでください。過熱・故障の原因になります。
- 室温が低い場合は、点灯直後の再操作に時間がかかることがあります。器具内の温度が上昇しますと正常に戻ります。
- リモコン送信機のリモコン信号送信カバーが汚れますと作動しにくくなります。乾いた柔らかい布などで汚れを拭き取ってください。
- 器具をご使用になる部屋の天井・壁・床などの色が黒っぽいとリモコン送信機が作動しにくい場合があります。
- リモコン送信機の周囲にしゃへい物がある場合、作動しない場所があります。しゃへい物をさけてリモコン送信機を操作してください。

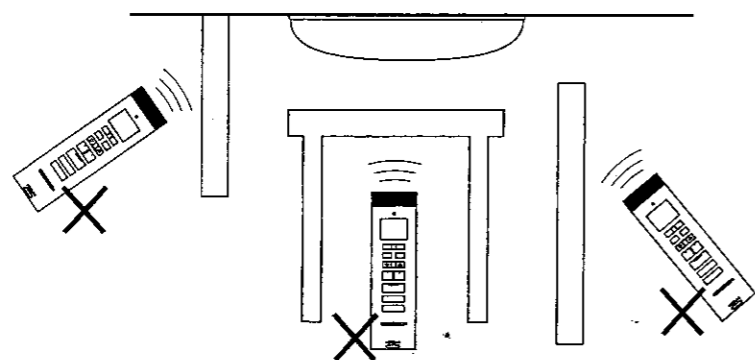

## ■修理を依頼される前に

- 動作に異常があると思われる場合は下記の点検を行なってください。

現象	考えられる原因	処置
液晶パネルの表示は出ているが照明器具を操作できない	壁スイッチがOFFになっている	壁スイッチをONにする
	リモコン送信機の電池が残り少なくなっている	白熱灯ボタンまたは蛍光灯ボタンで点灯状態の切替えができない場合、電池を交換する
	ランプが切れている	ランプを交換する
	チャンネルが合っていない	照明器具とリモコン送信機のチャンネルを合わせる(■チャンネル設定についてをご確認ください)
時刻が表示されない	一定時間後に表示が消える	表示ボタンを押して液晶パネルに表示する
液晶パネルの表示が出ない	リモコン送信機電池の極性⊕⊖が間違っている	電池を正しく入れる
	リモコン送信機の電池が切れている	電池を交換する
おやすみタイマーが作動しない	おやすみが設定されていない	おやすみを設定する(■おやすみタイマーについてをご確認ください)
おめざめタイマーが作動しない	おめざめが設定されていない	おめざめを設定する(■おめざめタイマーについてをご確認ください)
おやすみタイマーやおめざめタイマーが作動しない	チャンネルが合っていない	照明器具とリモコン送信機のチャンネルを合わせる(■チャンネル設定についてをご確認ください)
	リモコン受信部に信号が届いていない	リモコン送信機を器具が操作できる位置で使用する。(■リモコン送信機のご使用についてをご確認ください)
勝手に点灯や消灯する	おやすみやおめざめが作動中になっている	おやすみやおめざめを解除する(■おやすみタイマーについてや■おめざめタイマーについてをご確認ください)

処置した後になお異常がある場合は、必ず電源を切り、工事店・電器店、コイズミ照明「お客様相談室」・サービスセンターにご相談ください。