

灯具最小施工寸法

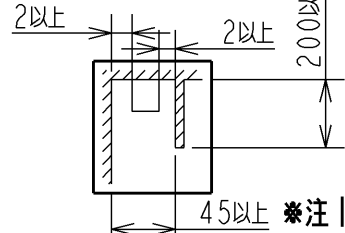

<直付取付の場合>

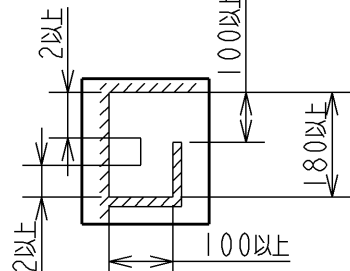

<壁取付の場合>

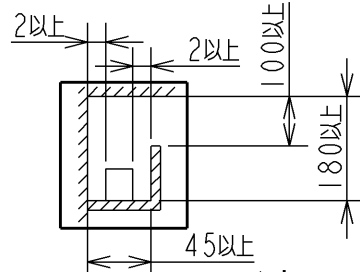

<床置取付の場合>

※注1

取付金具を縦方向に使用する場合です。
取付金具を横方向にする場合は80mmになります。

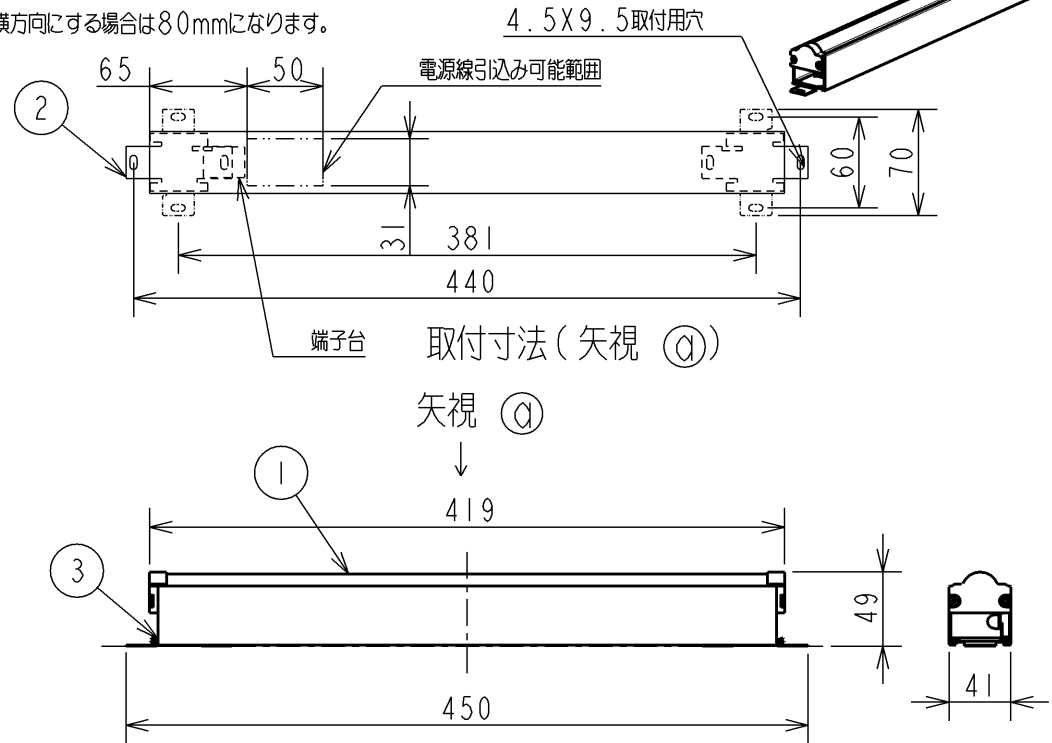

入力電圧	壁スイッチとの 接続台数
100V	50台まで
200V	100台まで
242V	121台まで

定格光束	755 lm
固有エネルギー消費効率	106.3 lm/W

JIS C 8105-5に基づく法定方法によって
固有エネルギー消費効率を測定。

- ・連結時の取付方法は2/7、3/7をご覧ください。
- ・簡易施工取付金具での連結時の取付方法は4/7、5/7、6/7、7/7をご覧ください。
- ・簡易施工取付金具で、天井や壁には取付出来ません。
- ・直付・壁取付（縦取付可）・床置。
- ・送り負荷は5Aまでです。
- ・照明器具以外の負荷は接続しないでください。
- ・D種（第三種）接地工事を行ってください。
- ・電源線は器具に接触しない様、離して配線してください。
- ・調光器は使用できません。
- ・この器具の近くでは赤外線方式のリモコンが動作しない場合がございますので、ご注意ください。
- ・ランプ点灯時に点灯する表示付スイッチを使うと、表示が暗くなったり点灯しないことがあります。
- ・LEDにはバツキがあるため、同一型番でも発光色、明るさが異なる場合があります。
- ・壁面や床面等への照射距離が近い時や照射面によっては光ムラが気になる場合があります。予めご了承ください。
- ・器具設置面は凸凹のない様前処理を施して取り付けてください。
- ・簡易施工取付金具は、別売です。

AE 43926 E

AE 43927 E

△安全に関するご注意

- ・この器具は非防水です。湿気が多い場所や屋外では使用できません。
- ・火災・感電の原因になります。
- ・器具を布や紙などでおおって使用しないでください。
- ・火災の原因になります。
- ・指定以外の取付けはできません。
- ・器具の落下によるけがの原因になります。

					型番	AL 43239 L
					入力電圧	100~242 V
					入力電流	0.07~0.03 A
					消費電力	7.1 W
3	本体	アルミ	1		力率	高力率
2	取付金具	鋼板	2		重量	0.5 kg
1	セード	アクリル	1	乳白色	スイッチ	
部番	部品名	材質	数	備考		
					適合ランプ	LED
					W x 数	7.1W x 1灯
					色・形	電球色(3000K)
					口金	
					点灯方式	
						20150415

連結施工例

AL 43239L + AL 43239L 連結の場合

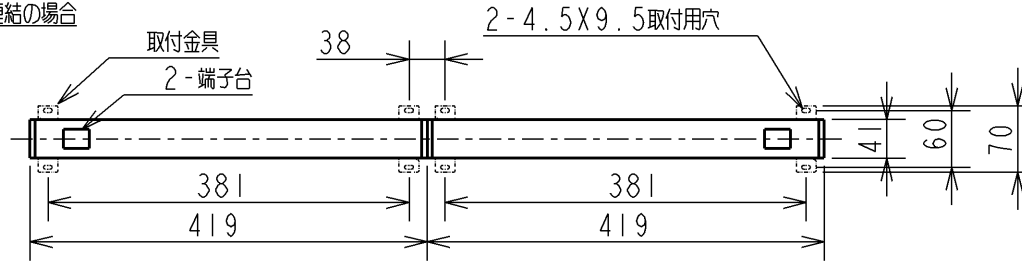

AL 43239L + AL 43244L 連結の場合

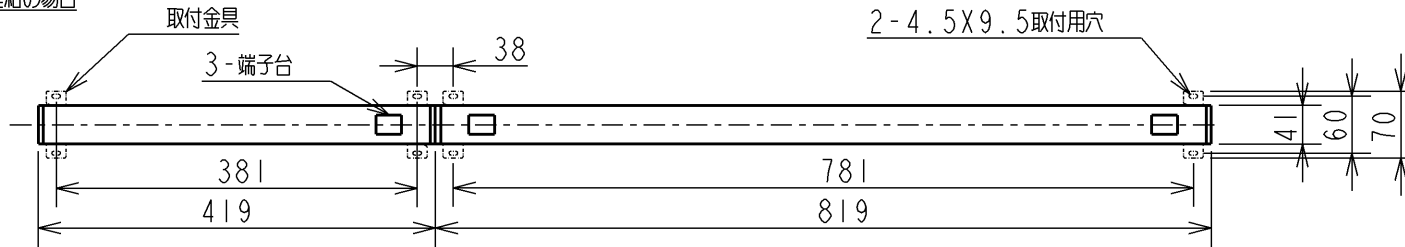

AL 43239L + AL 43249L 連結の場合

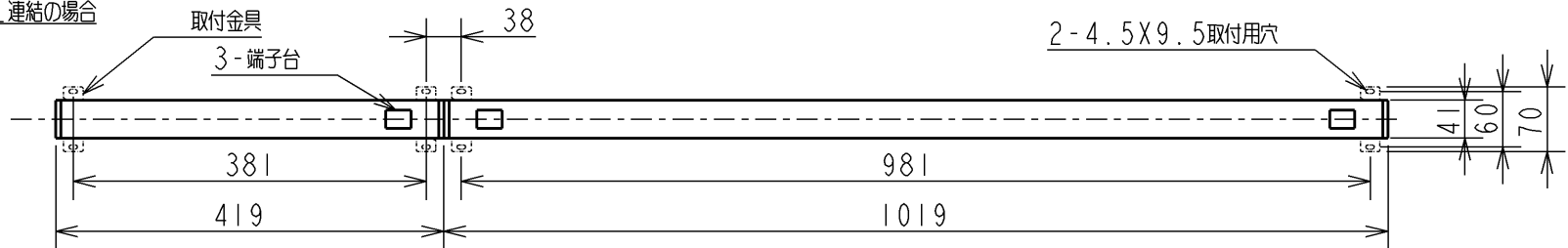

					入力電圧	V	型番 AL 43239 L 品名 LED間接照明器具 適合ランプ W x 数 色・形 □ 金 点灯方式 20150415
					入力電流	A	
					消費電力	W	
					力率		
					重量	0.5 Kg	
					スイッチ		
部番	部品名	材質	数	備考			

連結施工例

AL 43239L + AL 43254L 連結の場合

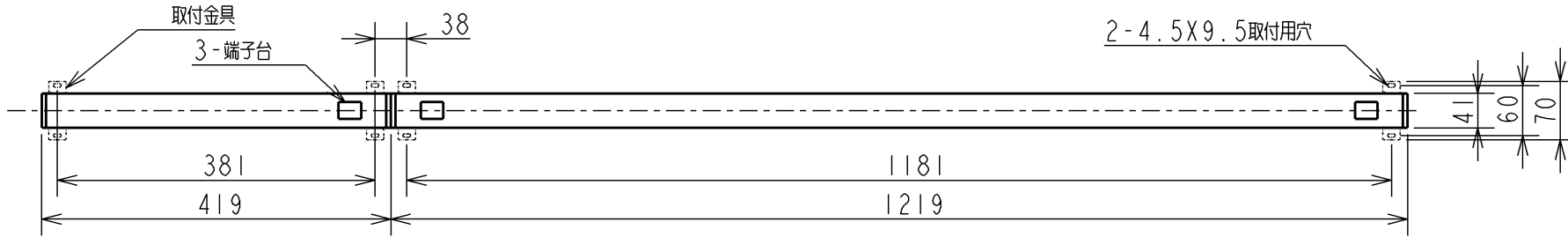

AL 43239L + AL 43259L 連結の場合

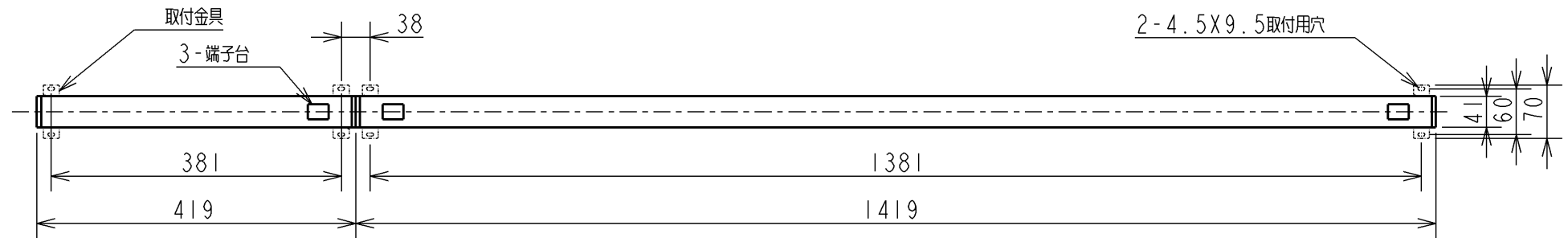

					入力電圧	V	型番	AL 43239 L
					入力電流	A	品名	
					消費電力	W	適合ランプ	
					力率		W x 数	
					重量	0.5 kg	色・形	
					スイッチ		□ 金	
部番	部品名	材質	数	備考			点灯方式	
								20150415

簡易施工取付金具AE43926E使用時の施工例

灯具最小施工寸法

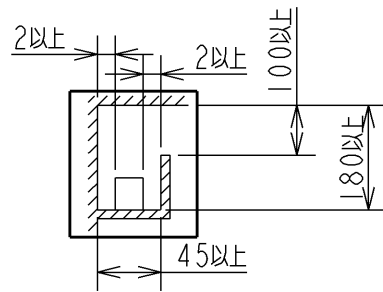

単体の場合

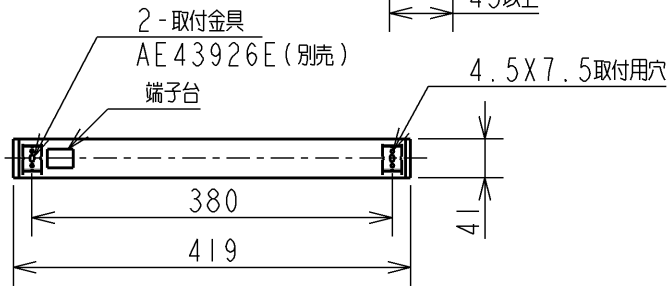

AL43239L+AL43239L 連結の場合

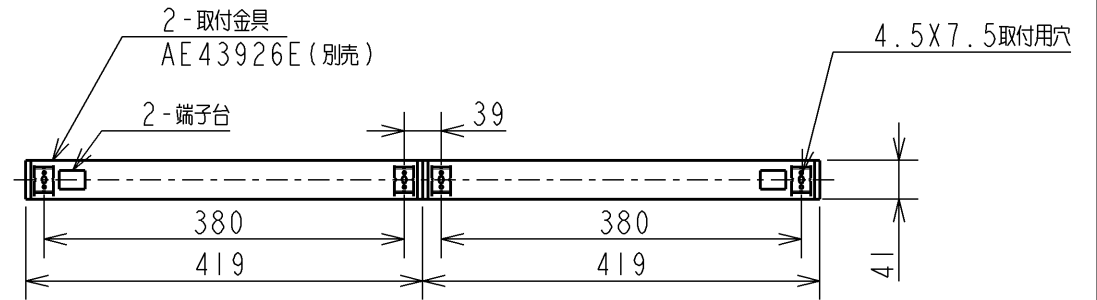

AL43239L+AL43244L 連結の場合

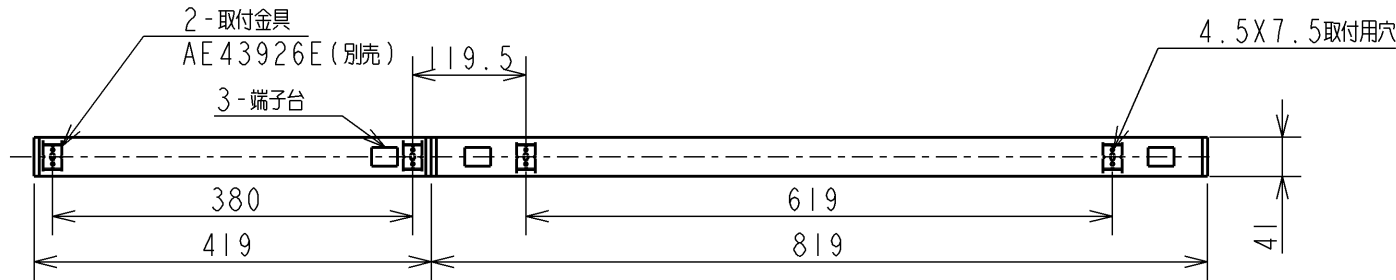

					入力電圧	V	型番 AL 43239 L 品名 LED間接照明器具 適合ランプ W x 数 色・形 □ 金 点灯方式 20150415
					入力電流	A	
					消費電力	W	
					力率		
					重量	0.5 kg	
					スイッチ		
部番	部品名	材質	数	備考			

簡易施工取付金具AE43926E使用時の施工例

AL43239L+AL43249L 連結の場合

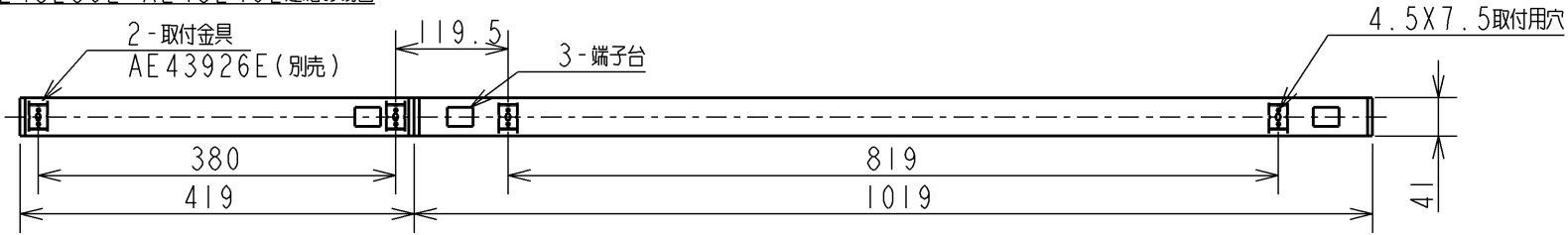

AL43239L+AL43254L 連結の場合

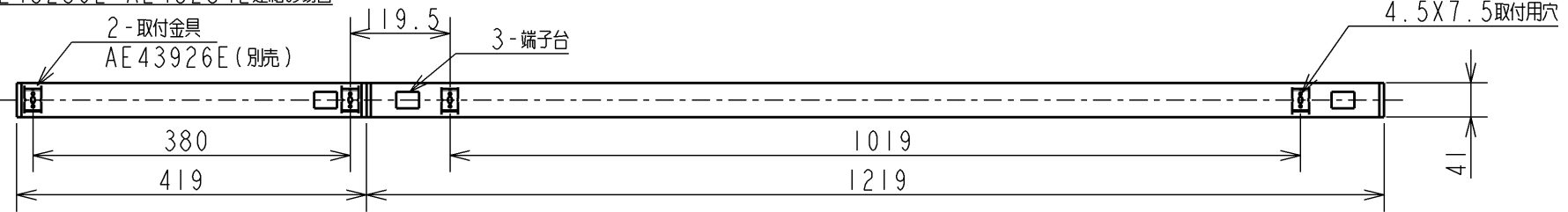

AL43239L+AL43259L 連結の場合

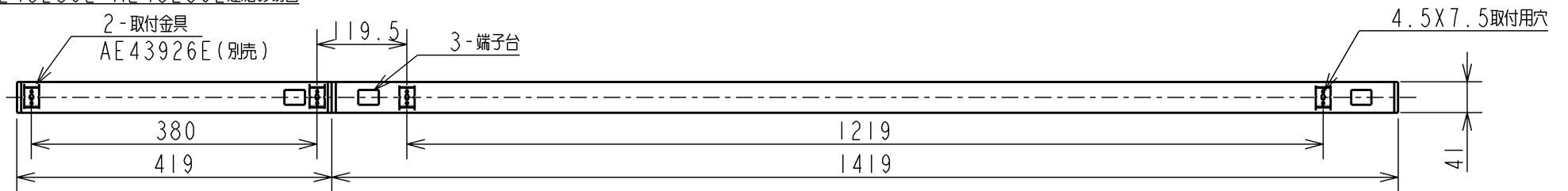

					入力電圧	V	型番 AL 43239 L 品名 LED間接照明器具 適合ランプ W x 数 色・形 □ 金 点灯方式 20150415
					入力電流	A	
					消費電力	W	
					力率		
					重量	0.5 kg	
					スイッチ		
部番	部品名	材質	数	備考			

簡易施工取付金具AE 43927E 使用時の施工例

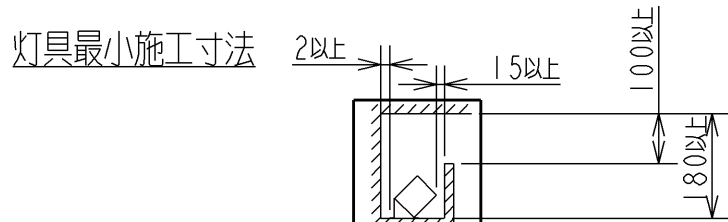

単体の場合

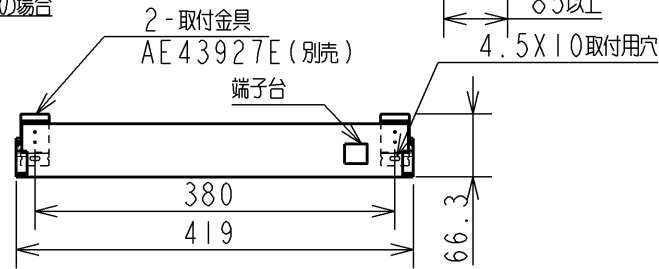

AL 43239L + AL 43239L 連結の場合

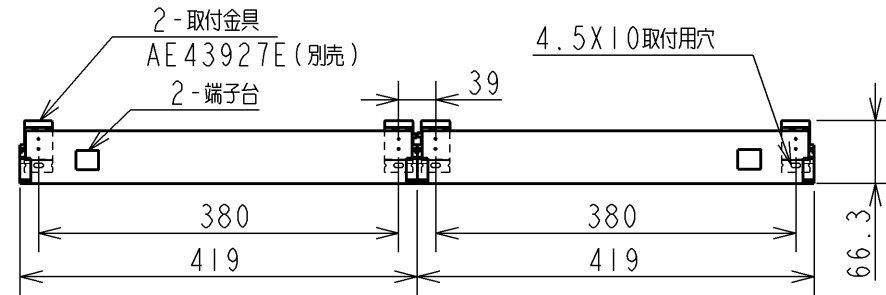

AL 43239L + AL 43244L 連結の場合

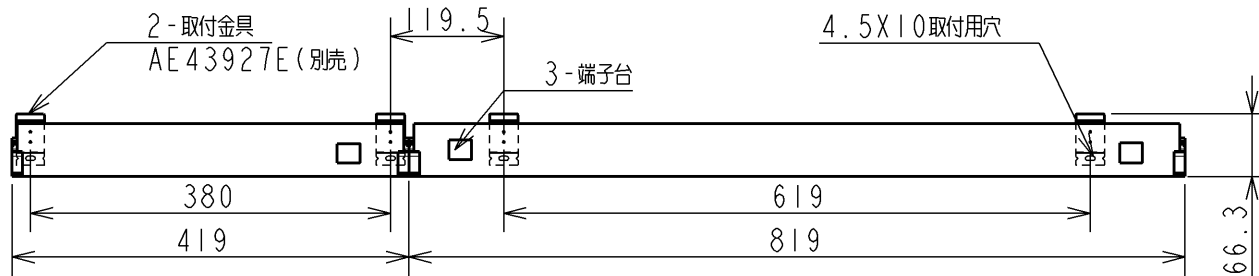

					入力電圧	V	型番	AL 43239 L
					入力電流	A	品名	
					消費電力	W	適合ランプ	
					力率		W x 数	
					重量	0.5 kg	色・形	
					スイッチ		□ 金	
部番	部品名	材質	数	備考			点灯方式	
								20150415

簡易施工取付金具AE43927E使用時の施工例

AL43239L+AL43249L 連結の場合

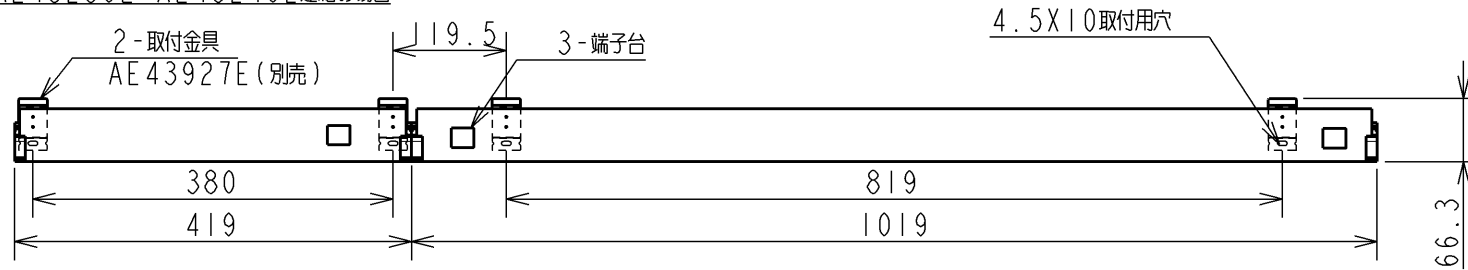

AL43239L+AL43254L 連結の場合

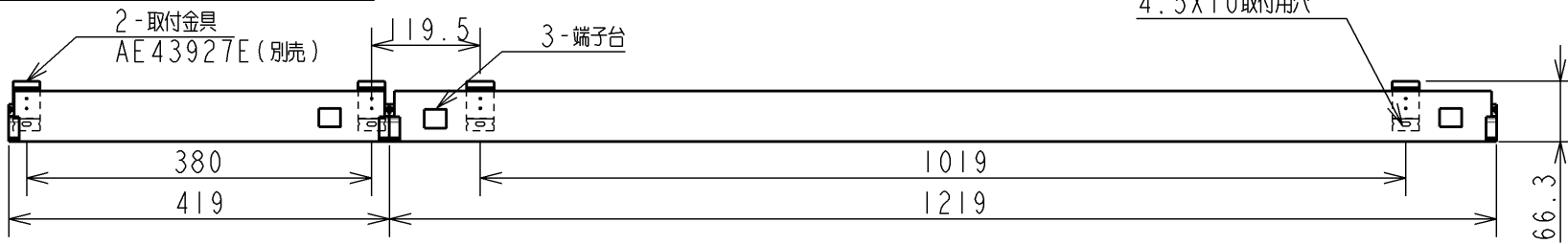

AL43239L+AL43259L 連結の場合

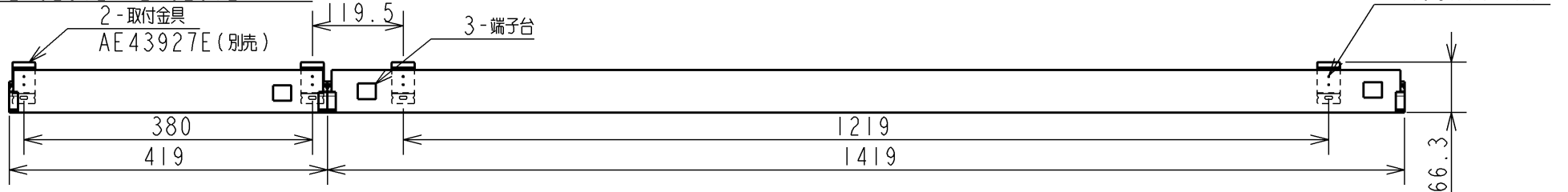

					入力電圧	V	型番 AL 43239 L 品名 LED間接照明器具 適合ランプ W x 数 色・形 □ 金 点灯方式 20150415
					入力電流	A	
					消費電力	W	
					力率		
					重量	0.5 Kg	
					スイッチ		
部番	部品名	材質	数	備考			