

型番 AH36089L

**お客様へ** 器具の取付けの際、電気工事は工事店・電器店へ依頼してください。一般の方の電気工事は法律で禁止されています。

**保存用**

**工事店様へ** 施工前には、この説明書をよくご覧の上、正しく施工してください。この説明書は必ずお客様へお渡しください。

### 【安全上のご注意】

<b>警告</b>		この表示を無視して誤った取り扱いをすると死亡または重傷を負う可能性が想定される内容です。	
<b>！</b> 厳守	器具の取付けは、説明書に従い確実に行ってください。 →器具の取付けに不備があると火災・感電・落下によるけがの原因になります。	<b>！</b> 禁止	下図のような場所や配線器具の場合、取付けできません。 →火災・感電・落下によるけがの原因になります。配線器具の交換が必要です。配線器具の交換には資格が必要です。工事店・電器店に依頼してください。
<b>⊘</b> 禁止	このような場所には取付けないでください。この器具は天井取付専用器具です。傾斜天井・壁などには取付けできません。不安定な場所やベニヤ板などの強度の弱い場所、使用後のネジ穴には取付けないでください。 →器具の落下によるけがの原因になります。		
<b>⊘</b> 分解禁止	器具を改造したり、部品を追加・変更して使用しないでください。 →火災・感電・落下によるけがの原因になります。		
<b>⊘</b> 禁止	器具のすきまや放熱穴などに金属類を差し込まないでください。 →感電・故障の原因になります。		
<b>⊘</b> 禁止	器具やLEDを布や紙などでおおって使用しないでください。 →火災の原因になります。		
<b>！</b> 厳守	埋込ボックスに取付ける場合は、金属製のものをご使用ください。 →樹脂製ボックスの場合、器具の熱伝導により、樹脂の劣化が促進され火災・落下によるけがの原因になります。		<b>●破損している</b>  <b>●電源端子露出形</b> 

<b>コイズミ照明器具 保証書</b>		※お客様へ 保証書の記載内容をよくお読みいただき、販売店様発行の領収書と合わせて大切に保管してください。	
<b>＜保証について＞</b> 1. 取扱説明書、本体添付ラベルなどの注意書きに沿った使用状態で保証期間内に故障した場合には、無料修理させていただきます。 2. 保証期間は製品お買い上げ日より1年間です。但し、蛍光灯安定器・HID器具の安定器、LED電源、LEDモジュールは3年間です。 3. ランプ(LED電球含む)・グロー点灯管・電池などの消耗品は、対象外といたします。 4. 24時間連続使用など、1日20時間以上の長時間使用の場合は上記の半分の期間とします。 5. 保証期間でも次の場合には原則として有料にさせていただきます。 (1)使用上の誤り及び不当な修理や改造による故障及び損傷 (2)お買い上げ後の取り付け場所の移設、輸送、落下などによる故障及び損傷 (3)火災、地震、水害、落雷、その他天災地変、異常電圧、指定外の使用電源(電圧、周波数)などによる故障及び損傷 (4)車両、船舶などに搭載された場合に生ずる故障及び損傷 (5)施工上の不備に起因する故障や不具合 (6)法令、取扱説明書で要求される保守点検を行わないことによる故障及び損傷 (7)保証書及び領収書あるいは販売店様発行の保証書のご提示のない場合 6. 保証書は日本国内においてのみ有効です。 7. 保証書は再発行いたしませんので大切に保管してください。		<b>＜アフターサービスについて＞</b> 1. 保証期間中に万一故障がおきた場合は、保証書を添えて、お買い上げの販売店・工事店までお申し出ください。 2. 保証期間を過ぎていた場合は、お買い上げの販売店・工事店にご相談ください。修理によって機能が維持できる場合は、ご希望により有料修理させていただきます。 3. 販売店・工事店にご依頼にならない場合や修理についてのご相談は弊社サービスセンターにご連絡ください。 4. 弊社は照明器具の補修用性能部品を製造打ち切り後最低6年間保有しています。性能部品とは、その製品の機能を維持するために必要な部品です。補修用性能部品には、同等機能を有する代替品を含みます。従いまして主に電気部品が中心でセードなどの意匠部品は対象外です。	
		※保証書に明示した期間、条件のもとにおいて無償修理をお約束するものです。従ってこの保証書によって、お客様の法律上の権利を制限するものではありませんので、保証期間経過後の修理や、製品・修理に関するご相談並びにご不明な点は、お買い上げの販売店・工事店または別紙記載の「コイズミ照明」お客様相談室・サービスセンターにお問合せください。	
		※This warranty is valid only in Japan.	
保証期間(お引き渡し日より)本体:1年間 安定器・LED電源/モジュール:3年間		取扱販売店名・工事店名・住所・電話番号	
お買上年月日			
お客様	お名前		
	ご住所		
	電話 ( )		

<b>注意</b>		この表示を無視して誤った取り扱いをすると 傷を負う可能性または物的損害が発生する可能性が想定される内容です。	
⚡ 接触禁止	点灯中や消灯直後は器具やLEDが高温のため触らないでください。 →やけどの原因になります。	⚡ 禁止	周囲温度5~35℃、湿度45~85%の環境以外では使用しないでください。 →火災・感電の原因になります。
🚫 水ぬれ禁止	この器具は非防水です。湿気が多い場所や屋外では使用できません。 →火災・感電の原因になります。	🚫 禁止	器具の下にストーブなどの高温のものを置かないでください。また、燃えやすいものを近づけて使用しないでください。 →火災の原因になります。
🚫 禁止	ライトコントローラなどの調光器との併用はできません。 →火災の原因になります。調光器の取外しが必要です。調光器の取外しには資格が必要です。工事店・電器店に依頼してください。	⚡ 厳守	表示された電源電圧(AC100V)以外の電源で使用しないでください。 →火災・感電の原因になります。

■定格

型番	定格電圧	入力電流	消費電力	使用ランプ
AH36089L	AC100V	0.43A	42W	LED96球モジュール (保安灯付)

※リモコン送信機で消灯した場合、約1Wの電力を消費します。  
※長時間使用しない場合、壁スイッチをOFFにしてください。

■取付前の確認 ⚠警告 配線器具の取付・交換は工事店・電器店へ依頼してください。火災・感電の原因になります。

**1 天井に右図の配線器具がついている場合**  
電気工事は不要。取付けられている配線器具が確実に固定されているか確認する。

シーリングボディ      フル引掛シーリング      埋込ローゼット      フル引掛ローゼット

**2 配線器具がついていない場合**  
付属のフル引掛シーリングを木ネジで天井に確実に取付ける。

※目透かし天井に取付ける場合は、目印を目透かし方向に合わせて取付ける。

※この器具は防犯を補助するもので家宅への侵入や盗難を確実に阻止することはできません。  
※天井の材質や構造によって、天井面が変色する場合があります。

■目次

■取付手順	P.3、4	■おやすみタイマーについて	P.12
■取外手順	P.5	■おめざめタイマーについて	P.13
■壁スイッチで操作する	P.5	■シーンの設定について	P.14
■リモコン送信機について	P.6、7	■リモコン送信機のご使用について	P.15
■現在時刻の合わせ方について	P.7	■リモコン送信機の使用上のご注意	P.15
■チャンネル設定について	P.8	■修理を依頼される前に	P.16
■点灯状態の切替えについて	P.9	■LEDユニットについて	P.17
■タイマー機能の説明	P.10	■使用上のご注意	P.17
■おまかせ防犯について	P.11	■器具のお手入れ	P.17

■取付手順 ⚠注意 取付けの際は必ず電源を切ってください。感電の原因になります。

※この図は一部抽象化した共通部品図です。  
※部品の有無・損傷を確認し、不備の際は取付けしないでください。

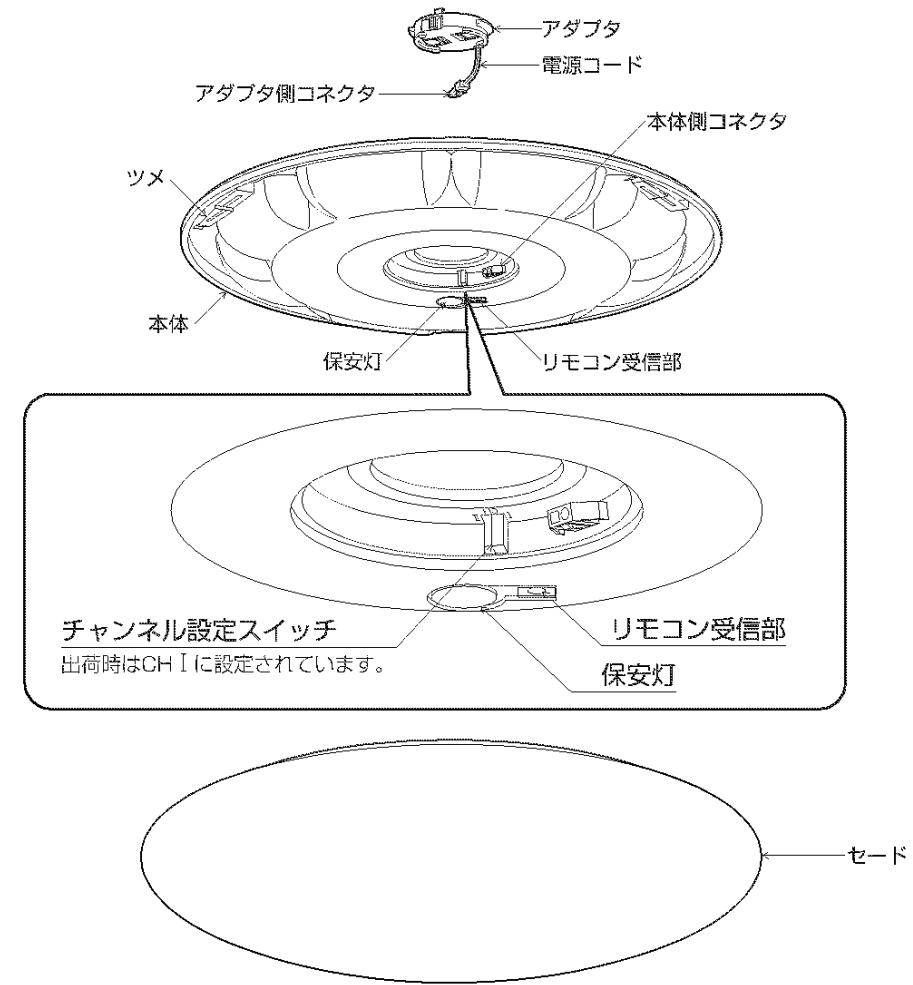

〈付属部品〉

- フル引掛シーリング・・・1個
- 木ネジ・・・・・・・・・・2本

〈リモコン送信機一式〉

- リモコン送信機・・・1個
- ホルダー・・・・・・・・1個
- 卓上スタンド・・・1個
- 取付用木ネジ・・・・・・・・2本
- 単4形アルカリ電池 (LR03)・・・・・・・・2本

## 1 アダプタを配線器具に取付ける

アダプタの引掛刃(2本)を、配線器具にはめ込み、「カチッ」と音がするまで右に回す。

⚠警告 解除ボタンを押さずに左に回し、はずれないことを確認してください。アダプタの取付けが不完全な場合、落下によるけがの原因になります。

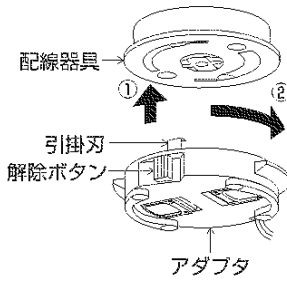

## 2 本体を取付ける

①本体の穴に電源コードを通す。  
②本体をアダプタに合わせて押し上げる。

※本体の中央付近を押して、確実に取付けてください。

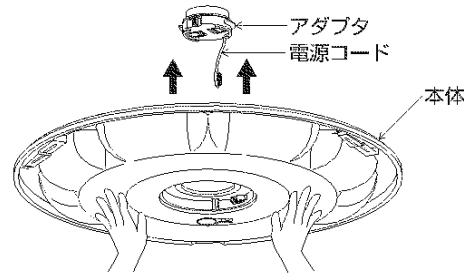

※本体の取付けは<埋込ローゼットの場合>、<その他の配線器具の場合>をご覧ください。

⚠警告 解除レバーの緑の矢印の先端が、アダプタの赤い矢印の先端にくるまで本体を押し上げてください。取付けが不完全な場合、落下によるけがの原因になります。

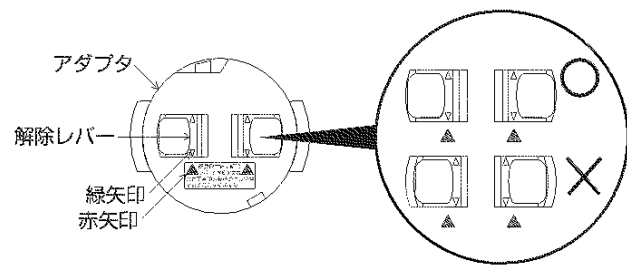

<埋込ローゼットの場合>

アダプタのツメに本体のミゾが引っ掛かるように1段階押し上げる。

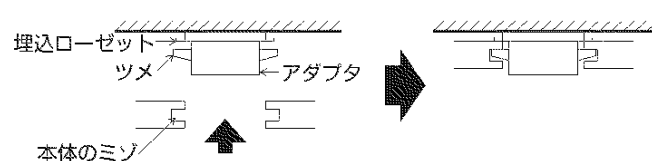

<その他の配線器具の場合>

アダプタのツメに本体が引っ掛かるように2段階押し上げる。本体がガタつく場合は再度強く押し上げる。

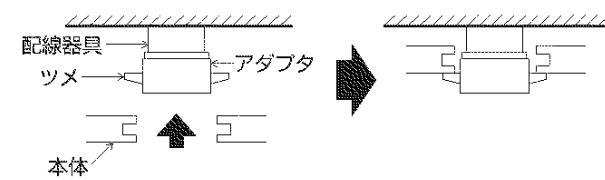

## 3 コネクタを接続する

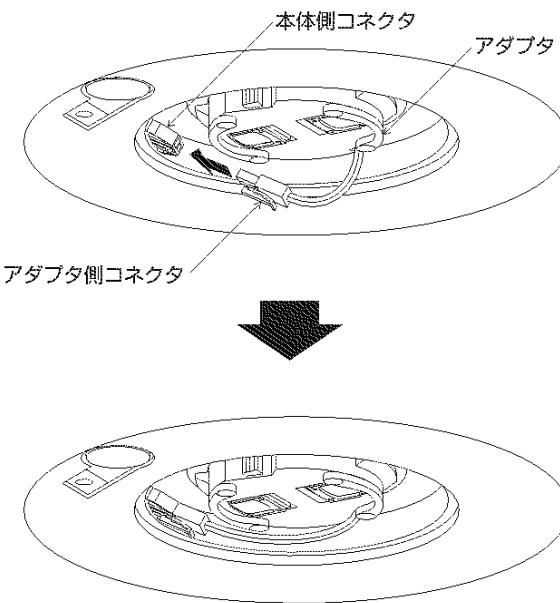

## 4 セードを取付ける

セードと本体の矢印を合わせ、「カチッ」と音がするまで右に回す。

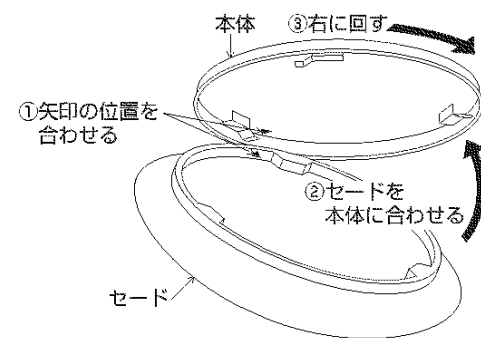

⚠警告 セードが確実に取付いたことを確認してください。取付けが不完全な場合、落下によるけがの原因になります。

## 5 点灯の確認を行なう

## ■取外手順

### 1 壁スイッチで電源を切る

### 2 セードを取外す

セードを「カチッ」と音がするまで左に回して取外す。

### 3 コネクタを取外す

アダプタ側コネクタのツマミを押さえながら引き抜く。

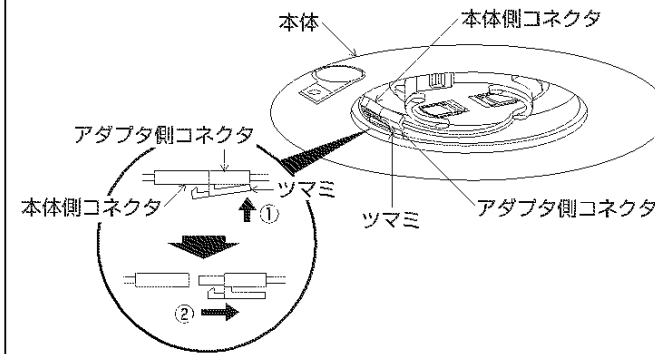

### 4 本体を取外す

本体を支えながら、アダプタの解除レバーを内側にせばめ、本体を取外す。

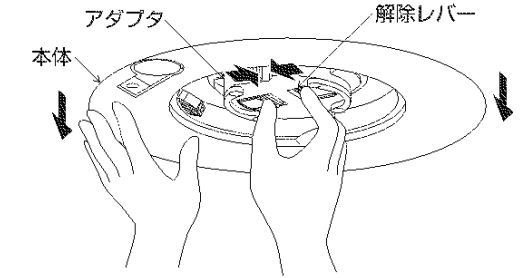

### 5 アダプタを取外す

アダプタの解除ボタンを押しながら、左に回し、アダプタを取外す。

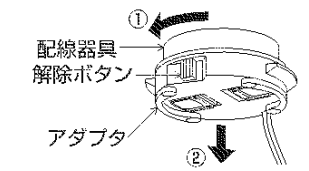

## ■壁スイッチで操作する (ブルレス操作)

- 壁スイッチをONにすると点灯します。  
・壁スイッチをOFFにし、約2秒以内にONにすると点灯状態の切り替えができます。  
・壁スイッチをOFFにし、約3秒以上過ぎてからONにするとOFFにする前の状態で点灯します。
- 1つの壁スイッチで2台以上の器具をブルレス操作することは避けてください。
- おでかけの際には壁スイッチをOFFにしてください。(壁スイッチがONの状態では一定時間の停電が発生した際には、停電前の点灯状態で復帰します。)
- 出荷時、ブルレス1は寒色の全灯、ブルレス2は寒色の60%調光、保安灯は50%に設定されています。

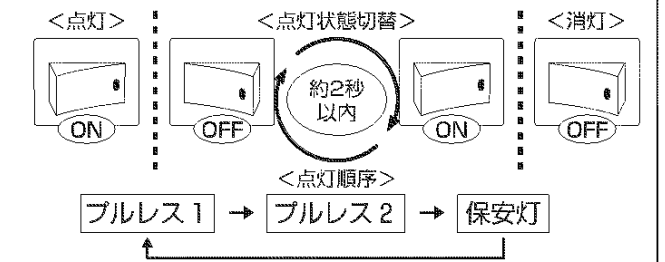

※ブルレス1は、前回全灯ボタンで設定した点灯状態。  
ブルレス2は、ブルレス操作前の点灯状態。  
保安灯は、保安灯の前回点灯状態。  
※ブルレス1、2は同じ点灯状態になる場合があります。

<ホテルスイッチなど、電源OFF時に表示が点灯するタイプのスイッチを使用する場合>

壁スイッチの使用は4個(5路配線)までとしてください。5個(6路配線)以上使用されるとブルレス動作が正常にはたらかない場合があります。  
壁スイッチを5個以上使用される場合は、ホテルスイッチタイプ以外のスイッチを使用してください。

## リモコン送信機について

※この図は一部抽象化した共通部品図です。  
 ※部品の有無・損傷を確認し、不備の際は使用しないでください。

### 時・分ボタン

現在時刻、おめざめタイマーの時刻を合わせます。

### 表示ボタン

現在時刻、おめざめタイマーの設定時刻を表示します。

### ecoボタン

5分かけて主光源の現点灯状態の80%の明るさになります。

### 明るさ調節(▼▲)ボタン

点灯時の明るさを調節できます。  
 主光源(100%~約10%)をお好みの明るさに調節できます。

### 寒色(ブルー)ボタン

点灯時の光色を調節できます。  
 光色は寒色側へ変わります。

### 全灯ボタン

寒色 → 中間色 → 暖色

### 保安灯ボタン

保安灯の点灯と明るさが調節できます。(5段階調光)  
 ※保安灯ボタンを押すことで明るさを調節することができます。

### おめざめボタン

設定時刻の30分前に保安灯が点灯し、その後主光源に切り替わり徐々に明るくします。

### おやすみボタン

10分、30分、60分のタイマー設定が選べ、設定された時間をかけて徐々に暗くなります。  
 就寝中の状態は消灯/保安灯の選択が可能です。

※対応器具以外は使用できません。

※前面の保護シートは、はがしてご使用ください。

### 発信部(裏面)

器具を操作する赤外線信号が出ます。

### 液晶パネル

現在時刻、おめざめタイマーの時刻を合わせた後に押し合わせた時刻に設定されます。

### 設定ボタン

2台の照明器具を個々に操作する場合に照明器具側のチャンネルと合わせます。  
**<2台の照明器具を操作する場合>**  
 一室で2台の照明器具をリモコン送信機で操作する場合は、どちらか一方の照明器具のリモコン受信部のチャンネルを1にし、他方を2にしてください。

### 暖色(オレンジ)ボタン

点灯時の光色を調節できます。  
 光色は暖色側へ変わります。

### ON/OFFボタン

照明器具の点灯、消灯の切り替えができます。

### シーン1ボタン

設定された調光・光色で点灯します。  
 出荷時、主光源の調光は100%・中間色にシーンが設定されています。

### シーン2ボタン

設定された調光・光色で点灯します。  
 出荷時、主光源の調光は100%・暖色にシーンが設定されています。

### おまかせ防犯ボタン

あらかじめリモコンに記憶されている時刻[4日分]に作動して、器具が自動で点灯・消灯します。ボタンを押すことで設定解除を繰り返します。  
 ※設定時間は変更できません。  
 ※解除するまで4日分を繰り返します。

## 1 リモコン送信機をホルダーから取出す

- ① リモコン送信機裏側のカバーのつまみを手前に引き起し、カバーを外す。
- ② 単4形アルカリ電池2本を極性を表示に合わせて入れる。
- ③ カバーを取付ける。

お買い上げ時にセットされている電池はモニター用電池ですので、早く切れることがあります。あらかじめご了承ください。

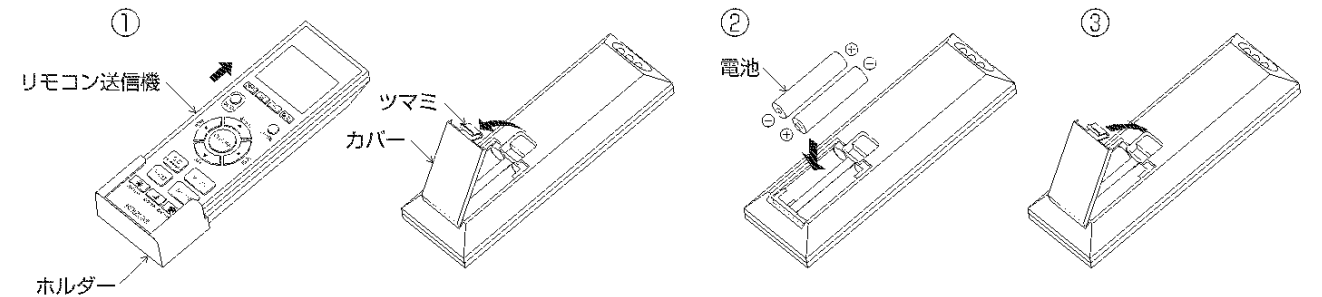

## 2 リモコン送信機を壁などに取付ける場合

- ① 必ず付属の取付用木ネジ1本を壁に仮止めしてから、ホルダーを引っ掛ける。
- ② 2本目の取付用木ネジを取付けてから仮止めの取付用木ネジをねじ込み、固定する。

※その際、強く締め込まないようにする。  
 ホルダーが破損するおそれがあります。

※リモコン送信機を操作する場合はホルダーから取り出し、リモコン信号送信カバーを照明器具に向けて行ってください。

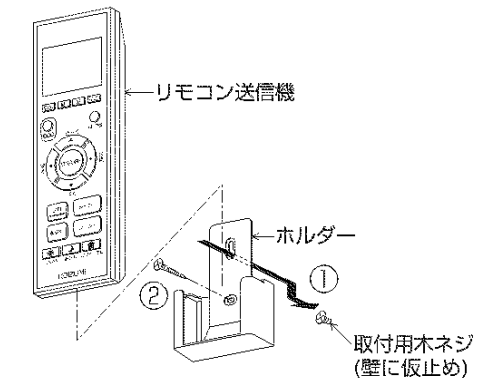

## 3 リモコン送信機を操作

すると確認音が本体よりします。

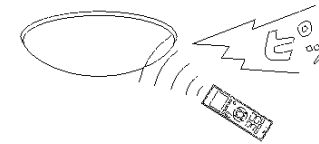

## 現在時刻の合わせ方について

電池を入れた直後は、「現在12:00」の点滅表示となります。

### ●現在時刻設定モード



表示ボタンを押して現在時刻を表示する。



時・分のボタンで希望の時刻に合わせます。  
 (例として、15時30分に合わせます。)  
 時ボタン…1回押す毎、または長押しで時刻表示が1時間ずつ進む。

分ボタン…1回押す毎、または長押しで時刻表示が1分ずつ進む。  
 (時・分ボタンを押して時刻を合わせている間は点滅表示になります。)



設定ボタンを押すと点滅が止まり、現在時刻が決定される。  
 ※決定後、20秒以上ボタンを操作しない場合は、液晶パネルの表示が消えます。

※電池を入れた直後、または設定中でも、120秒以上ボタンを操作しない場合は、液晶パネルの表示が消えて現在時刻は設定前に戻ります。

## ■チャンネル設定について

2台の器具を個々に操作する場合は、照明器具側のチャンネルとリモコン送信機のチャンネルを合わせてください。

### 1 リモコン受信部のスイッチについて

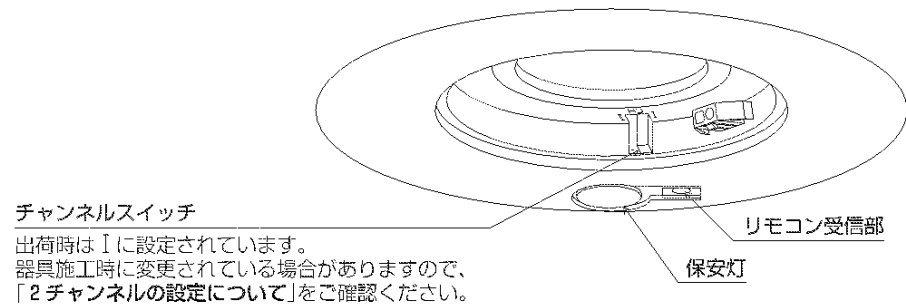

### 2 チャンネルの設定について

#### <1台の器具のみ操作する場合>

リモコン送信機のチャンネルをⅠにしてください。

#### <2台の器具を操作する場合>

一室で2台の器具をリモコンで操作する場合には、どちらか一方のリモコン受信部側のチャンネルをⅠにし、他方をⅡにしてください。

リモコン送信機側のチャンネルを操作したい照明器具のチャンネルに合わせてください。

※チャンネルを切替えると全灯の状態になり、調光設定が初期状態に戻ります。

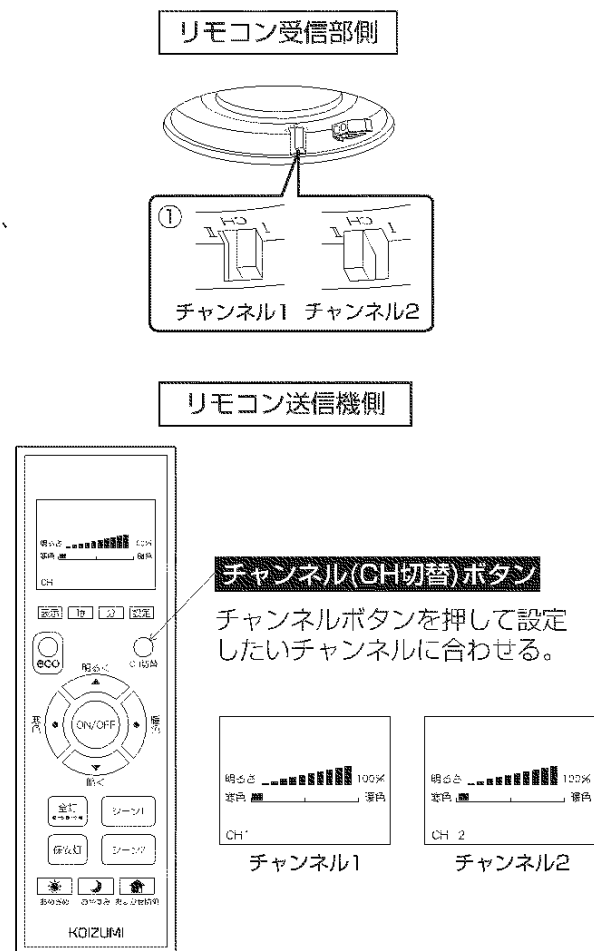

## ■点灯状態の切替えについて

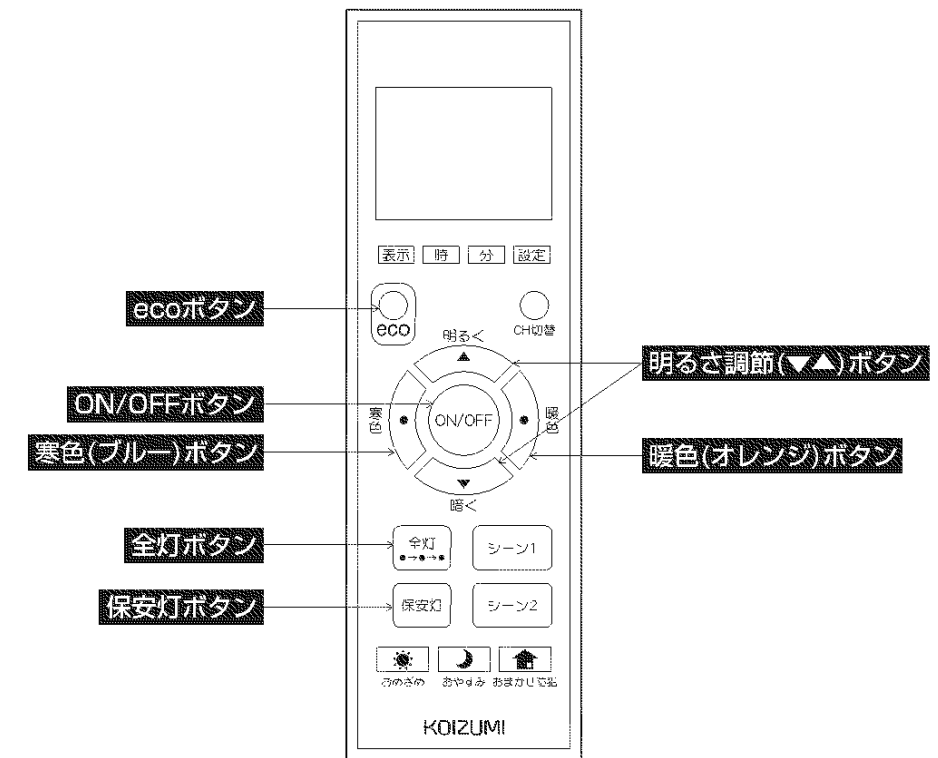

**ON/OFFボタン** . . . . . 照明器具の点灯・消灯の切替えができます。  
※ONにするとOFFにする前の状態で点灯します。 **点灯** ↔ **消灯**

**明るさ調節(▼▲)ボタン** . . . . . 主光源を100%~10%の間でお好みの明るさに調節できます。  
※▲あるいは▼ボタンを押した際に、液晶パネルの表示が変動します。  
※保安灯点灯時もしくは消灯時に押すと主光源点灯に切り替わります。

**寒色(ブルー)ボタン** . . . . . 主光源の光色を寒色側に調節できます。  
※寒色(ブルー)ボタンを押した際に、液晶パネルの表示が変動します。  
※保安灯点灯時もしくは消灯時に押すと主光源点灯に切り替わります。

**暖色(オレンジ)ボタン** . . . . . 主光源の光色を暖色側に調節できます。  
※暖色(オレンジ)ボタンを押した際に、液晶パネルの表示が変動します。  
※保安灯点灯時もしくは消灯時に押すと主光源点灯に切り替わります。

**全灯ボタン** . . . . . 主光源が全灯状態で点灯し、光源色が順送りされます。  
※保安灯は点灯しません。  
※調光状態や保安灯点灯時でも主光源が全灯点灯します。

**保安灯ボタン** . . . . . 保安灯の点灯と明るさが調節できます。(5段階調光)  
※保安灯ボタンを押すごとに明るさを調節することができます。  
※保安灯の明るさはメモリされます。  
※液晶パネルには表示されません。

**ecoボタン** . . . . . 5分かけて主光源の現点灯状態の80%の明るさになります。  
※ecoボタンを押した際に、液晶パネルに **eco** の表示がされます。  
※動作終了後、液晶パネルの **eco** の表示は消えます。  
※主光源の調光状態が暗い場合は、明るさが変わらないことがあります。

※リモコン送信機を操作すると照明器具より確認音がします。

## ■タイマー機能の説明

### ●おやすみタイマー

夕日が沈むように10分、30分、60分のお好みの時間をかけて主光源が徐々に暗くなり、入眠をサポートします。

※主光源の光色も暖色側へ移行していきます。

※タイマー終了時(就寝中)は全消灯または保安灯点灯のいずれかをお選びいただけます。

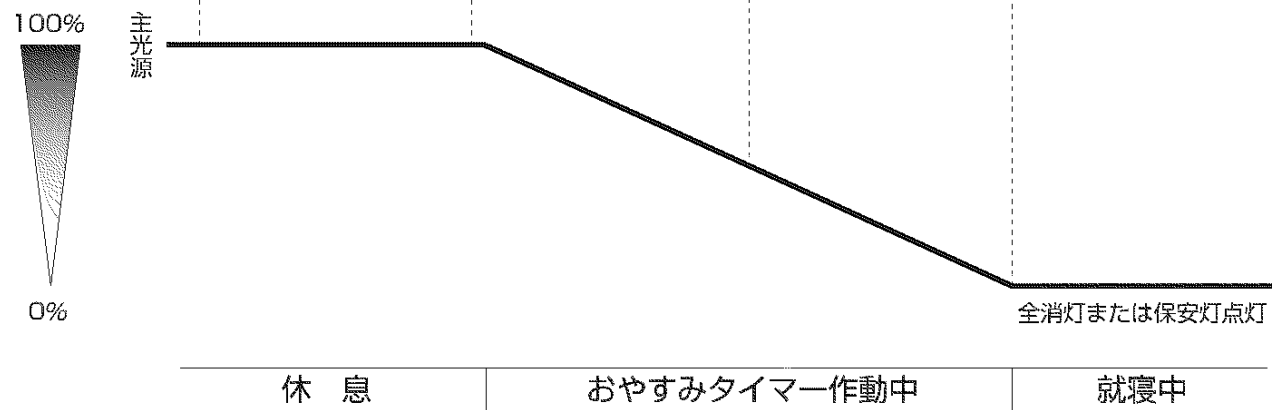
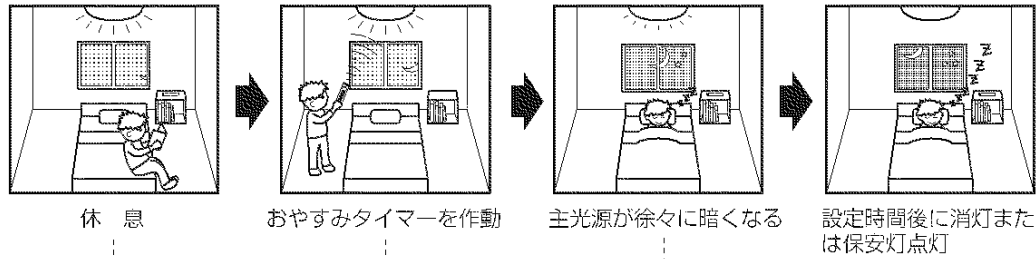

### ●おめざめタイマー

太陽の光で自然に体が目覚めるのと同じように、設定時刻の30分前から保安灯が徐々に明るくなり、その後、保安灯が消灯して主光源が徐々に明るくなり、設定時刻には主光源が100%点灯することで、覚醒をサポートします。

※主光源の光色も暖色から寒色側へ移行していきます。

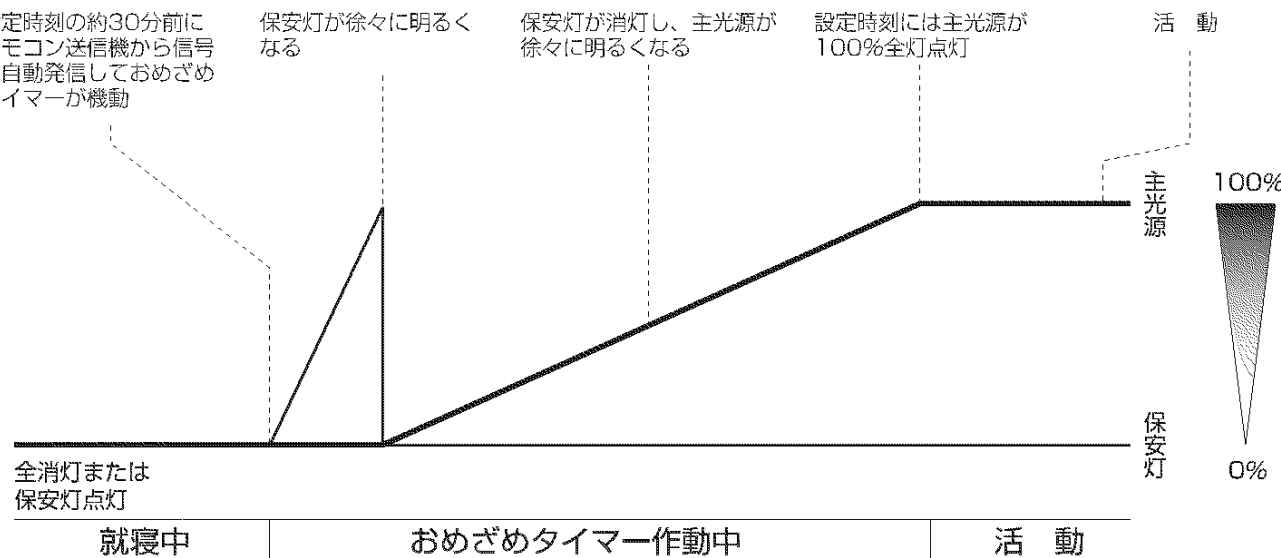
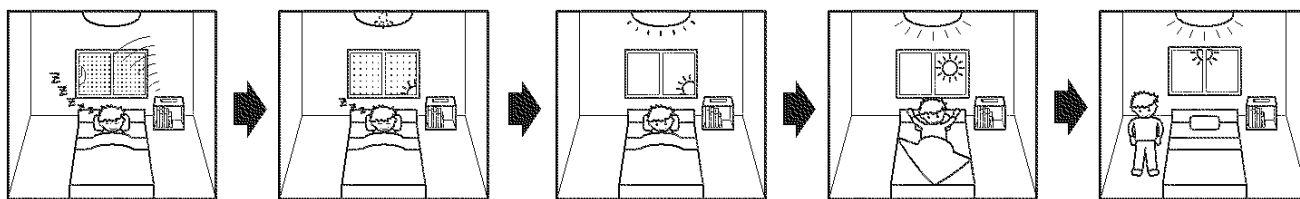

## ■おまかせ防犯について

毎日異なる時刻(4つのパターン)にリモコン送信機が作動して照明器具が自動点灯(全灯状態・消灯する前の光色)し自動消灯します。

※現在時刻が設定されていない場合は、おまかせ防犯を作動させることができません。

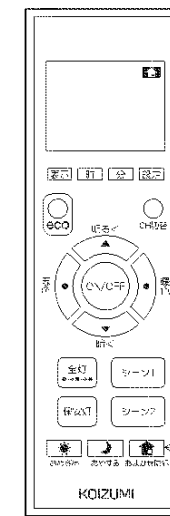
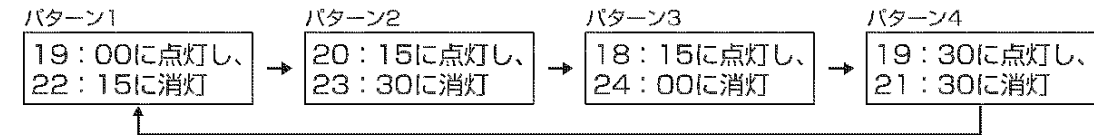

おまかせ防犯ボタンを1回押す。  
液晶パネルに と表示される。



おまかせ防犯ボタン

※解除する場合は、おまかせ防犯ボタンを1回押して液晶パネルの 表示を消してください。

※18:00以降におまかせ防犯ボタンを押しておまかせ防犯を開始させた場合は、翌日からの作業になります。

※おまかせ防犯作動中は、必ずパターン1から開始されます。パターンの順序や時刻を変更することはできません。

※おまかせ防犯作動中でも表示ボタンを押すと液晶パネルに時刻が表示されます。

※おまかせ防犯作動中は、現在時刻の変更はできません。

※おまかせ防犯設定後、壁スイッチはONにしたままご使用ください。

※点灯や消灯時に照明器具から信号音が1回~複数回鳴ります。

※おまかせ防犯作動中は、付属の卓上スタンドを使用して照明器具の真下など、必ずリモコンが動作する場所に置いてください。

## ■おやすみタイマーについて

主光源または保安灯が、設定時間内に徐々に暗くなり消灯または保安灯点灯になります。

※現在時刻が設定されていない場合は、おやすみタイマーを起動させることができません。

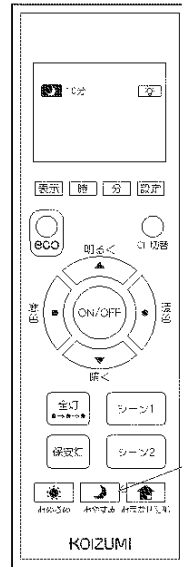

**おやすみボタン**

おやすみボタンを押すごとに設定時間と設定時間後の保安灯の点灯状態を切り替えることができます。

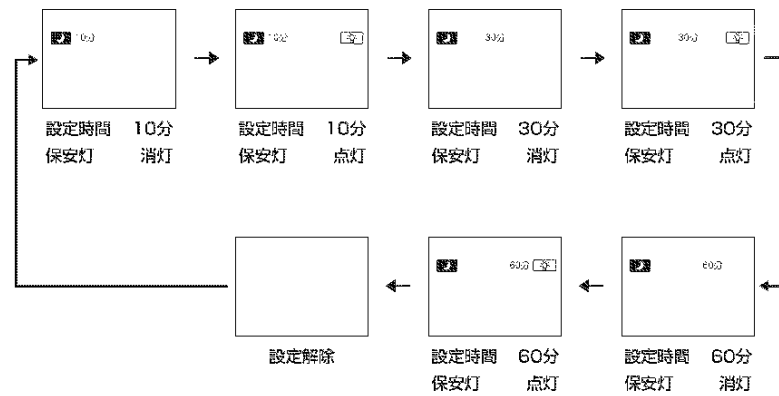

※おやすみボタンを押すごとに照明器具から確認音が「ピ」と鳴り、設定解除の時のみ確認音が「ピピー」と鳴ります。

### おやすみタイマーを起動する場合

おやすみボタンを押して設定時間と設定時間後の保安灯の点灯状態を選択する。  
(例として設定時間10分、保安灯点灯を選択します。)  
作動ランプが点滅し、選択してから約5秒後に照明器具から確認音が「ピピピ」と鳴り、おやすみタイマーが作動する。



↓  
主光源が徐々に暗くなり、設定時間(10分)後に保安灯点灯になる。

- ※解除する場合は、表示パネルの  表示が消えるまでおやすみボタンを複数回押してください。
- ※保安灯のみが調光状態で点灯している時におやすみタイマーを設定した場合は、その調光状態を設定時間維持し、その後消灯または保安灯点灯になります。
- ※おやすみタイマー作動中でも表示ボタンを押すと液晶パネルに時刻が表示されます。
- ※おやすみタイマー作動中でも現在時刻、おめざめタイマーの時刻設定ができます。
- ※おやすみタイマー作動中でもおめざめタイマーを起動させることができます。
- ただし、おめざめタイマーの設定時刻はおやすみタイマー作動終了後以降に設定しないと正しく作動しません。
- おやすみタイマーとおめざめタイマーの作動中の時刻が重複する場合は、おやすみタイマーが優先されます。
- ※おやすみタイマー作動中にリモコン送信機のボタン操作で点灯状態を切り替えたとおやすみタイマーは解除されます。
- ※おやすみタイマー設定後、壁スイッチはONにしたままご使用ください。
- ※おやすみボタンでの解除以外では、おやすみボタンを押すと前回の設定内容から設定が始まります。

## ■おめざめタイマーについて

設定時刻の30分前から保安灯が徐々に明るくなり、その後、保安灯が消灯して主光源が徐々に明るくなり、設定時刻には主光源が全灯点灯します。

※初期設定は12:00。

※現在時刻が設定されていない場合は、おめざめタイマーを設定することができません。

### ①おめざめタイマー時刻の設定

表示ボタンを押して右のようにおめざめタイマーの設定時刻を表示する。

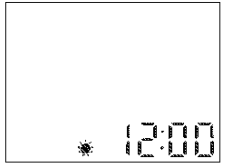

時・分のボタンで希望の時刻に合わせます。  
(例として、06時45分に合わせます。)  
時ボタン…1回押す毎、または長押しで時刻表示が1時間ずつ進む。

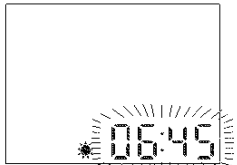



分ボタン…1回押す毎、または長押しで時刻表示が1分ずつ進む。  
(時・分ボタンを押して時刻を合わせている間は点滅表示になります。)



設定ボタンを押すと点滅が止まり、おめざめタイマーの設定時刻が決定される。



### ②おめざめタイマーの使い方

タイマー時刻を設定します。(①参照)  
おめざめボタンを1回押す。  
液晶パネルに  と設定時刻が表示され、作動ランプが点灯する。約20秒後には設定時刻の表示が消えます。  
もう一回押すと  表示が消えて解除される。

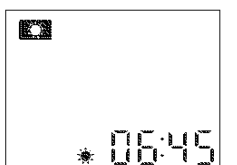

設定時刻の30分前にリモコン送信機から赤外線信号を発信して保安灯が徐々に明るくなる。この時に確認音はしません。

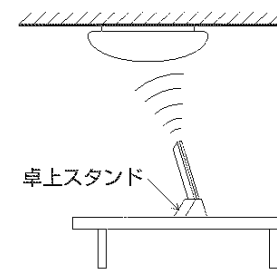

※おめざめタイマー動作後にリモコン送信機のON/OFFボタンを押すと消灯となり、おめざめタイマーは解除され照明器具から確認音が「ピピー」と鳴ります。



設定時刻に主光源が全点灯となり、液晶パネルの  表示が消える。

※リモコン送信機は、付属の卓上スタンドを使用して照明器具の真下など、必ずリモコンが動作する場所に置いて使用してください。

- ※設定途中で120秒以上ボタンを操作しない場合、液晶パネルの表示が消えて、設定時刻は設定前に戻ります。
- ※おめざめタイマー作動中でも表示ボタンを押すと液晶パネルに時刻が表示されます。
- ※おめざめタイマー作動中でもおめざめタイマーの時刻設定ができます。
- ※おめざめタイマー作動中でもおやすみタイマーを起動させることができます。
- ※おめざめタイマー作動中に照明器具を点灯させても設定時刻の約30分前には一度消灯します。
- ※おめざめタイマー設定後、壁スイッチはONにしたままご使用ください。
- ※おめざめタイマーの設定や解除時は、確認音はしません。  
(ただし、おめざめタイマー作動時に解除すると確認音が「ピピー」と鳴ります。)

## ■シーンの設定について

好みの明るさ・光色を2パターンメモリすることができます。

※出荷時、シーン1は主光源の調光は100%・中間色に設定されています。シーン2は主光源の調光は100%・暖色に設定されています。

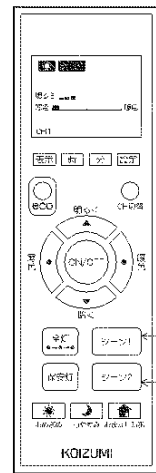

### ①シーンの設定

■点灯状態の切替えについてを参照して、明るさ・光色を決定する。



シーン1ボタンまたはシーン2ボタンを長押しして、照明器具から確認音が「ピーピ」と鳴り、シーンがメモリされる。

### ②シーンの使い方

シーン1ボタンまたはシーン2ボタンを押すとメモリされた状態で点灯します。

- ※「シーン1」、「シーン2」に同じシーンの設定はできません。
- ※消灯または保安灯の点灯中は、シーンの設定ができません。
- ※リモコン送信機を操作すると確認音が照明器具よりします。
- ※シーン設定後、照明器具のチャンネルを切り替えると照明器具のシーン設定がリセットされます。再度、シーンの設定を行ってください。

## ■リモコン送信機のご使用について

リモコン送信機を操作する場合は、照明器具が操作できる位置で発信部(裏面)を照明器具に向けて行ってください。

- 照明器具を操作する赤外線信号は、リモコン送信機の発信部(裏面)から出ます。

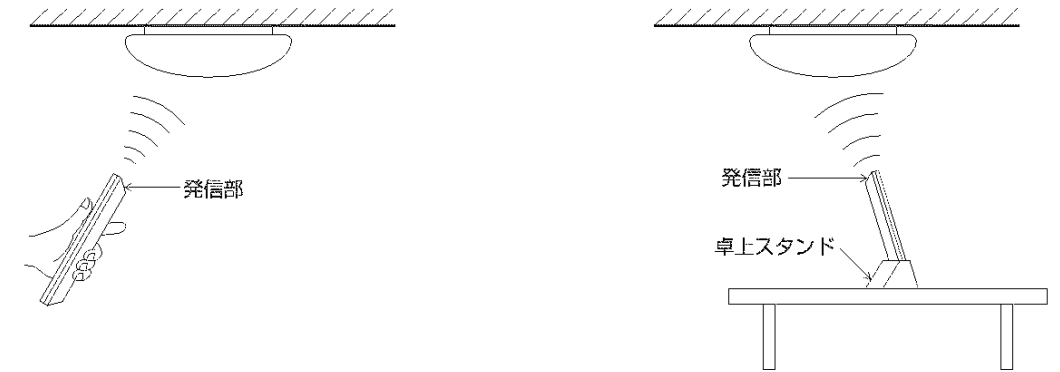

- ※タイマー作動中にはリモコン送信機は、付属の卓上スタンドを使用して照明器具の真下など、必ずリモコンが動作する場所に置いて使用してください。
- ※ホルダーに入れたままですと動作しにくい場合があります。

## ■リモコン送信機の使用上のご注意

- このリモコン送信機は、コイズミ照明器具専用です。  
リモコン式テレビなどには使用できません。  
他社の照明器具が動作する場合がありますが故障ではありません。その際は、照明器具とリモコン送信機のチャンネルを切り替えてください。
- 電池(アルカリ電池を使用)の寿命は、1日10回の常温使用で約半年です。  
電池は半年を目安に、必ず2本同時に交換してください。  
※充電式電池は使用できません。  
※マンガン電池の場合は、アルカリ電池に比べて寿命が短くなります。
- 照明器具によっては、反応が遅い場合がありますが故障ではありません。
- ボタンを早く押すと反応しない事がありますので、ゆっくり操作してください。
- 長時間使用しない場合は、壁スイッチをOFFにしてください。ただし、壁スイッチで電源を切った場合は、各種タイマーは機能しません。各種タイマーをご使用の際は、リモコン送信機で消灯してください。  
リモコン送信機で消灯した場合、照明器具側に待機電力がかかり電力を消費します。
- 壁スイッチで電源を切った場合は、リモコン送信機を操作しても器具は動作しません。  
壁スイッチで電源を入れてから操作してください。
- リモコン送信機は、落としたり、水をかけたり、ふみつけたりしないでください。故障の原因になります。
- 温度の高くなるものの近くでは使用しないでください。過熱・故障の原因になります。
- 室温が低い場合は、点灯直後の再操作に時間がかかることがあります。  
器具内の温度が上昇しますと正常に戻ります。
- リモコン送信機の発信部が汚れますと作動しにくくなります。  
乾いた柔らかい布などで汚れを拭き取ってください。
- 照明器具をご使用になる部屋の天井・壁・床などの色が黒っぽいとリモコン送信機が作動しにくい場合があります。
- リモコン送信機の周囲にしゃべい物がある場合、作動しない場所があります。しゃべい物をさけてリモコン送信機を操作してください。

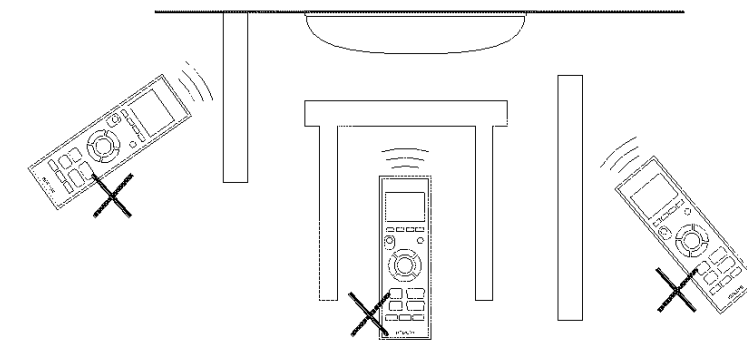

■修理を依頼される前に

●動作に異常があると思われる場合は下記の点検を行なってください。

現象	考えられる原因	処置
液晶パネルの表示は出ているが照明器具を操作できない	壁スイッチがOFFになっている	壁スイッチをONにする
	リモコン送信機の電池が残り少なくなっている	全灯ボタンまたは調光ボタンで点灯状態の切替えができない場合、電池を交換する
	チャンネルが合っていない	照明器具とリモコン送信機のチャンネルを合わせる(■チャンネル設定についてをご確認ください)
液晶パネルの表示と照明器具の点灯状態がズレている	リモコン受信部に信号が届いていない状態でリモコンを操作した	全灯ボタンを押し、液晶パネルの表示と照明器具の点灯状態を合わせてから各リモコン操作を行う
	壁スイッチでブルレス操作を行い、点灯状態を切替えた	
	消灯または保安灯の状態シーン設定を行った	
時刻が表示されない	一定時間後に表示が消える	表示ボタンを押して液晶パネルに表示する
液晶パネルの表示が出ない	リモコン送信機電池の極性 ⊕ ⊖ が間違っている	電池を正しく入れる
	リモコン送信機の電池が切れている	電池を交換する
おまかせ防犯が作動しない	現在時刻が設定されていない	表示ボタンで現在時刻を設定し、液晶パネルに  を表示する。
おやすみタイマーが作動しない	<b>おやすみ</b> が設定されていない	<b>おやすみ</b> を設定する(■おやすみタイマーについてをご確認ください)
おめざめタイマーが作動しない	<b>おめざめ</b> が設定されていない	<b>おめざめ</b> を設定する(■おめざめタイマーについてをご確認ください)
おまかせ防犯、おやすみタイマーやおめざめタイマーが作動しない	チャンネルが合っていない	照明器具とリモコン送信機のチャンネルを合わせる(■チャンネル設定についてをご確認ください)
	リモコン受信部に信号が届いていない	リモコン送信機を器具が操作できる位置で使用する。(■リモコン送信機のご使用についてをご確認ください)
勝手に点灯や消灯する	おまかせ防犯、おやすみタイマーやおめざめタイマーが作動中になっている	おまかせ防犯、おやすみタイマーやおめざめタイマーを解除する(■おやすみタイマーについてや■おめざめタイマーについてをご確認ください)
勝手に点灯状態が切り替わる	デモ用の動作モードになっている	照明器具とリモコン送信機のチャンネルを「CH2」に設定し、ON/OFFボタンを押しながら3秒以内に保安灯ボタンを3回押し、デモモードを解除する。

処置した後になお異常がある場合は、必ず電源を切り、工事店・電器店、コイズミ照明「お客様相談室」・サービスセンターにご相談ください。

■LEDユニットについて

- ・明るさが70%になるまで平均約40000時間です。
- ・LEDのみの交換はできません。
- ・LEDは輝度が高いため、直視しないでください。
- ・LEDにはバラツキがあるため、同一型番でも発光色、明るさが異なる場合があります。ご了承ください。

■使用上のご注意

- ・照明器具の寿命は、使用条件、使用環境で異なりますが、一般的な使用状態で8～10年が目安です。数年に1回は、専門家(工事店・電器店)による点検を実施していただき、不具合がありましたら適切な処置を施してください。放置すると、火災・感電・故障の原因になります。
- ・リモコン操作時に、リモコン受信部の向きにより作動しにくい場合がありますが故障ではありません。器具の向きを変えてリモコン操作してください。
- ・器具の近くでリモコン(コントローラ)を操作した場合、誤動作することがあります。器具とコントローラ受信部を離してご使用ください。
- ・器具の近くや電波状況の弱い場所では音響製品に雑音が入る場合があります。器具と音響製品を離してご使用ください。
- ・停電などでブルレス操作が働き、明るさが切替わる場合があります。その場合は、壁スイッチなどで好みの点灯状態に設定しなおしてください。
- ・点灯および消灯後に器具構成材料の熱伸縮により若干のきしみ音が発生することがありますが、異常ではありません。

■器具のお手入れ △注意 器具のお手入れの際は安全のため電源を切ってください。感電の原因になります。

- ・明るく安全に使用していただくために6ヶ月に1回程度の清掃・点検をしてください。ダイニング・キッチンなどの汚れやすい場所は年4回程度の清掃が目安です。
- ・器具の汚れは乾いた柔らかい布か薄めた中性洗剤を浸透させた柔らかい布をよく絞ってから拭き取ってください。シンナーやベンジンなどの揮発性のものでも拭いたり、殺虫剤をかけたりしないでください。また、薄めた中性洗剤を使用した場合は、洗剤が残らないよう、よく拭き取ってください。変質・故障の原因になります。

